

# ***THOMSON***

---



[tv.mythomson.com](https://tv.mythomson.com)



[tv.mythomson.com/  
en/Support/FAQs/](https://tv.mythomson.com/en/Support/FAQs/)

# SMART TV

## BELANGRIJK

Lees deze handleiding zorgvuldig door voordat u de tv installeert en bedient.

Houd deze handleiding bij de hand voor verdere naslag.

### Inhoud

1	Veiligheidsinformatie .....	6
1.1	Markeringen op het product.....	7
1.2	Waarschuwing.....	7
1.3	Waarschuwingen voor wandmontage.....	8
1.4	Vereenvoudigde EU-conformiteitsverklaring.....	9
1.5	Apps en prestaties.....	9
1.6	Gegevensbescherming.....	9
2	Introductie en installatie voeten/standaard .....	9
2.1	Uitpakken.....	9
2.2	Installatie.....	11
3	TV-knoppen en -aansluitingen .....	12
3.1	TV-knop.....	13
3.2	Verbindingen.....	14
4	Afstandsbediening .....	15
5	TV-installatie.....	16
5.1	Stel uw tv in.....	16
5.2	Antenne en voeding aansluiten .....	16
6	Eerste installatie .....	17
6.1	Bluetooth-afstandsbediening koppelen.....	17
6.2	Taalkeuze.....	18
6.3	TV-instellingen selecteren.....	18
6.4	Google TV instellen.....	19
6.4.1	Instellen met de Google Home-app.....	19
6.4.2	Opstelling op tv.....	20
6.4.3	Aanmelden met uw Google-account.....	20
6.4.4	Servicevoorwaarden van Google.....	20
6.4.5	Google-services en -functies bevestigen of weigeren .....	21

6.4.6	Kies je abonnementen .....	22
6.4.7	Regio of land selecteren .....	22
6.4.8	Disclaimer .....	23
6.5	Basis tv instellen .....	23
6.5.1	Selecteer je Wi-Fi-netwerk .....	24
6.5.2	Regio of land selecteren .....	24
6.5.3	Disclaimer .....	24
6.6	Ouderlijk toezicht .....	25
7	Kanaalinstallatie .....	25
7.1	Tunermodus.....	26
7.1.1	Antenne.....	26
7.1.2	Kabel.....	27
7.1.3	Satelliet.....	28
8	Instellingen controleren.....	34
9	Beginscherm.....	35
9.1	Google-account .....	37
9.2	Apps.....	37
9.3	Bibliotheek .....	38
9.4	Google TV zoeken.....	39
9.5	Melding.....	40
10	Instellingen.....	40
10.1	De naam van uw apparaat instellen .....	41
10.2	Kanalen en ingangen .....	41
10.2.1	Kanalen.....	42
10.2.2	Externe ingangen.....	54
10.3	Weergave en geluid.....	56
10.3.1	Afbeelding.....	57
10.3.2	Scherm.....	58
10.3.3	Geluid.....	58
10.3.4	Audio-uitgang.....	58
10.4	Netwerk en internet.....	59
10.4.1	Wi-Fi aan/uit.....	59

10.4.2	Kies een beschikbaar Wi-Fi-netwerk .....	60
10.4.3	Andere opties.....	60
10.4.4	Ethernet-opties.....	60
10.5	Accounts en aanmelden.....	60
10.6	Privacy.....	61
10.7	Apps.....	62
10.8	Systeem .....	63
10.8.1	Toegankelijkheid .....	63
10.8.2	Over .....	63
10.8.3	Datum en tijd .....	64
10.8.4	Taal .....	64
10.8.5	Toetsenbord.....	64
10.8.6	Opslag.....	64
10.8.7	Omgevingsmodus.....	64
10.8.8	Stroom en energie.....	65
10.8.9	Giet.....	65
10.8.10	Google .....	65
10.8.11	Systeemgeluiden.....	65
10.8.12	Televisie .....	65
10.8.13	Looptijd systeem.....	66
10.8.14	Herstart.....	66
10.9	Afstandsbediening en accessoires .....	66
10.10	Hulp en feedback.....	67
11	Live tv .....	67
11.1	Menu Kanalen.....	68
11.1.1	Programmagids.....	68
11.1.2	Nieuwe kanalen beschikbaar.....	69
11.2	TV-opties .....	70
11.2.1	Taal ondertitels .....	70
11.2.2	Favoriet toevoegen .....	71
11.2.3	Favoriet verwijderen .....	74
11.2.4	Open favorieten .....	75

11.2.5	Audio Taal.....	76
11.2.6	Kanaalopties .....	76
12	Multimedia-speler.....	80
13	Problemen oplossen.....	81
14	Technische specificaties.....	82
14.1	Land beperkingen.....	85
14.2	Licenties.....	85

# 1 Veiligheidsinformatie



Bij extreme weersomstandigheden (storm, bliksem) en lange periodes van inactiviteit (op vakantie gaan) moet u de stekker van het tv-toestel uit het stopcontact halen.

De netstekker wordt gebruikt om het tv-toestel los te koppelen van het lichtnet en moet daarom goed bereikbaar blijven. Als het tv-toestel niet elektrisch is losgekoppeld van het lichtnet, zal het toestel in alle situaties stroom blijven afnemen, zelfs als de tv in stand-by staat of uitgeschakeld is.

**Opmerking:** volg de instructies op het scherm voor het bedienen van de gerelateerde functies.

**Belangrijk:** Lees deze instructies volledig door voordat u de tv installeert of bedient.

## WAARSCHUWING

**Dit apparaat is bedoeld voor gebruik door personen (inclusief kinderen) die in staat zijn / ervaring hebben met het gebruik van een dergelijk apparaat zonder toezicht, tenzij zij onder toezicht staan of instructies hebben gekregen over het gebruik van het apparaat van een persoon die verantwoordelijk is voor hun veiligheid.**

- Gebruik dit tv-toestel op een hoogte van minder dan 2000 meter boven zeeniveau, op droge locaties en in regio's met een gematigd of tropisch klimaat.
- Het tv-toestel is bedoeld voor huishoudelijk en soortgelijk algemeen gebruik, maar kan ook in openbare ruimtes worden gebruikt.
- Laat voor de ventilatie minstens 10 cm vrije ruimte rond de tv.
- De ventilatie mag niet worden belemmerd door de ventilatieopeningen af te dekken of te blokkeren met voorwerpen zoals kranten, tafelkleden, gordijnen, enz.
- De stekker van het netsnoer moet gemakkelijk bereikbaar zijn. Plaats de tv, meubels, enz. niet op het netsnoer. Een beschadigd netsnoer of beschadigde stekker kan brand of een elektrische schok veroorzaken. Pak het netsnoer bij de stekker vast, trek de stekker niet uit het stopcontact door aan het netsnoer te trekken. Raak het netsnoer/de stekker nooit aan met natte handen, dit kan kortsluiting of elektrische schokken veroorzaken. Maak nooit een knoop in het netsnoer en knoop het nooit samen met andere snoeren. Als het beschadigd is, moet het worden vervangen; dit mag alleen worden gedaan door gekwalificeerd personeel.
- Stel de tv niet bloot aan druipende of spattende vloeistoffen en plaats geen voorwerpen gevuld met vloeistoffen, zoals vazen, kopjes, enz. op of boven de tv (bijvoorbeeld op planken boven het apparaat).
- Stel de tv niet bloot aan direct zonlicht en plaats geen open vuur, zoals brandende kaarsen, op of bij de tv.
- Plaats geen warmtebronnen zoals elektrische kachels, radiatoren, enz. in de buurt van het tv-toestel.
- Plaats de tv niet op de vloer of op hellende oppervlakken.

- Houd plastic zakken buiten het bereik van baby's, kinderen en huisdieren om verstikkingsgevaar te voorkomen.
- Bevestig de standaard voorzichtig aan de tv. Als de standaard voorzien is van schroeven, draai de schroeven dan stevig vast om te voorkomen dat de tv kantelt. Draai de schroeven niet te vast aan en monteer de rubbers van de standaard op de juiste manier.
- Gooi de batterijen niet in het vuur of bij gevaarlijke of ontvlambare materialen.

### **WAARSCHUWING**

- Batterijen mogen niet worden blootgesteld aan overmatige hitte zoals zonlicht, vuur en dergelijke.
- Overmatige geluidsdruk van oortelefoons of koptelefoons kan gehoorverlies veroorzaken.

**VOORAL - laat NOOIT iemand, vooral kinderen, tegen het scherm duwen of slaan, of iets in gaten, gleuven of andere openingen in de behuizing duwen.**

## **1.1 Markeringen op het product**

De volgende symbolen worden op het product gebruikt als aanduiding voor beperkingen en voorzorgsmaatregelen en veiligheidsinstructies. Elke uitleg wordt alleen in aanmerking genomen als het product een gerelateerde markering draagt. Noteer dergelijke informatie om veiligheidsredenen.



Apparatuur van klasse II: Dit apparaat is zo ontworpen dat het geen veiligheidsaansluiting op elektrische aarding nodig heeft.



Deze markering geeft aan dat dit product niet samen met ander huishoudelijk afval in de EU mag worden weggegooid. Recycle het op verantwoorde wijze om duurzaam hergebruik van materiële hulpbronnen te bevorderen. Als u uw gebruikte apparaat wilt inleveren, gebruik dan de inlever- en inzamelsystemen of neem contact op met de winkelier waar u het product hebt gekocht.

## **1.2 Waarschuwing**

De batterij niet inslikken wegens gevaar voor chemische verbranding. Dit product of de meegeleverde accessoires kunnen een knoopcelbatterij bevatten. Als de knoopcelbatterij wordt ingeslikt, kan dit binnen 2 uur ernstige inwendige brandwonden veroorzaken die de dood tot gevolg kunnen hebben.

Houd nieuwe en gebruikte batterijen uit de buurt van kinderen. Als het batterijvakje niet goed sluit, gebruik het product dan niet meer en houd het uit de buurt van kinderen.

Als u denkt dat batterijen zijn ingeslikt of in een lichaamsdeel zijn geplaatst, moet u onmiddellijk medische hulp inroepen.

Een televisie kan vallen en ernstig lichamelijk letsel of de dood veroorzaken. Veel letsel, vooral bij kinderen, kan worden voorkomen door eenvoudige voorzorgsmaatregelen te nemen, zoals:

- Gebruik **ALTIJD** kasten of standaards of bevestigingsmethoden die worden aanbevolen door de fabrikant van het televisietoestel.
- Gebruik **ALTIJD** meubels die het televisietoestel veilig kunnen dragen.
- Zorg er **ALTIJD** voor dat het televisietoestel niet over de rand van het ondersteunende meubilair hangt.
- Leer kinderen **ALTIJD** over de gevaren van het klimmen op meubels om bij het televisietoestel of de bediening ervan te kunnen.
- Leid snoeren en kabels die op uw televisie zijn aangesloten **ALTIJD** zo dat er niet over gestruikeld kan worden en dat ze niet losgetrokken of vastgepakt kunnen worden.
- Plaats een televisietoestel **NOOIT** op een onstabiele plaats.
- Plaats het televisietoestel **NOOIT** op hoge meubels (bijvoorbeeld kasten of boekenkasten) zonder zowel de meubels als het televisietoestel aan een geschikte steun te verankeren.
- Plaats het televisietoestel **NOOIT** op doeken of andere materialen die zich tussen het televisietoestel en ondersteunend meubilair kunnen bevinden.
- Plaats **NOOIT** voorwerpen die kinderen in de verleiding kunnen brengen om te klimmen, zoals speelgoed en afstandsbedieningen, bovenop de televisie of het meubel waarop de televisie staat.
- De apparatuur is alleen geschikt voor montage op hoogtes  $\leq 2$  m.

Als het bestaande televisietoestel wordt behouden en verplaatst, gelden dezelfde overwegingen als hierboven.

Apparaten die op de beschermende aarding van de gebouwinstallatie zijn aangesloten via de hoofdaansluiting of via andere apparaten met een aansluiting op de beschermende aarding - en op een televisiedistributiesysteem met coaxkabel, kunnen in sommige omstandigheden brandgevaar opleveren. Aansluiting op een televisiedistributiesysteem moet daarom plaatsvinden via een apparaat dat elektrische isolatie biedt onder een bepaald frequentiebereik (galvanische isolator).

### **1.3 Waarschuwingen voor wandmontage**

- Lees de instructies voordat je je tv aan de muur bevestigt.
- De muurbevestigingskit is optioneel. U kunt deze verkrijgen bij uw plaatselijke dealer als deze niet wordt meegeleverd met uw tv.
- Installeer de tv niet aan het plafond of aan een schuine wand.
- Gebruik de gespecificeerde schroeven voor wandmontage en andere accessoires.

Draai de muurbevestigingsschroeven stevig vast om te voorkomen dat de tv valt. Draai de schroeven niet te vast aan.



De afbeeldingen en illustraties in deze gebruikershandleiding dienen alleen ter referentie en kunnen afwijken van het daadwerkelijke uiterlijk van het product. Productontwerp en specificaties kunnen zonder kennisgeving worden gewijzigd.

## 1.4 Vereenvoudigde EU-conformiteitsverklaring

StreamView GmbH verklaart hierbij dat het radioapparaat van het type Smart TV voldoet aan Richtlijn 2014/53/EU.

## 1.5 Apps en prestaties

De downloadsnelheid is afhankelijk van je internetverbinding. Sommige apps zijn mogelijk niet beschikbaar in jouw land of regio. Netflix is beschikbaar in bepaalde landen:

<https://help.netflix.com/node/14164> Lidmaatschap voor streaming is vereist. Meer informatie op [www.netflix.com](http://www.netflix.com). De beschikbaarheid van de taal voor Google Assistant is afhankelijk van de ondersteuning voor Google Voice Search.

## 1.6 Gegevensbescherming

De toepassingsproviders en de providers van de diensten kunnen technische gegevens en gerelateerde informatie verzamelen en gebruiken, met inbegrip van maar niet beperkt tot technische informatie over dit apparaat, systeem- en toepassingssoftware en randapparatuur. Zij kunnen dergelijke informatie gebruiken om producten te verbeteren of om diensten of technologieën te leveren waarmee u niet persoonlijk geïdentificeerd kunt worden. Daarnaast kunnen sommige diensten van derden, die al in het apparaat zijn opgenomen of door u zijn geïnstalleerd na aankoop van het product, vragen om een registratie met uw persoonlijke gegevens. Sommige diensten kunnen persoonlijke gegevens verzamelen zonder aanvullende waarschuwingen te geven. StreamView GmbH kan niet aansprakelijk worden gesteld voor een mogelijke schending van gegevensbescherming door diensten van derden.

# 2 Introductie en installatie voeten/standaard

Bedankt voor het kiezen van ons product. U zult snel genieten van uw nieuwe tv. Lees deze instructies zorgvuldig door. Ze bevatten belangrijke informatie die u zal helpen het beste uit uw TV te halen en een veilige en correcte installatie en bediening te garanderen.

## 2.1 Uitpakken

Haal de voeten/standaard en de tv uit de verpakking en zet de voeten op een tafel of een ander vlak oppervlak.

- Gebruik een vlakke en stevige tafel of een vergelijkbaar effen oppervlak dat het gewicht van de tv kan dragen.
- Houd de tv niet vast aan het schermpaneel.
- Zorg ervoor dat je de tv niet bekrast of breekt.
- De voeten zijn links en rechts gemarkeerd.

### Modellen met centrale draaistandaard

**1** 43" - 55"

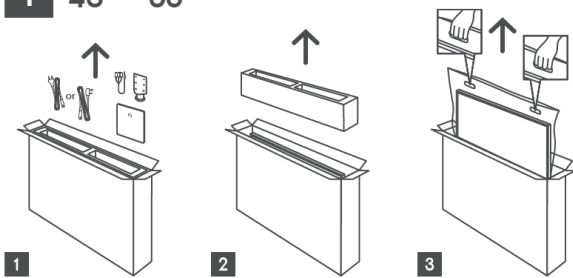

**1** 65" - 75" 

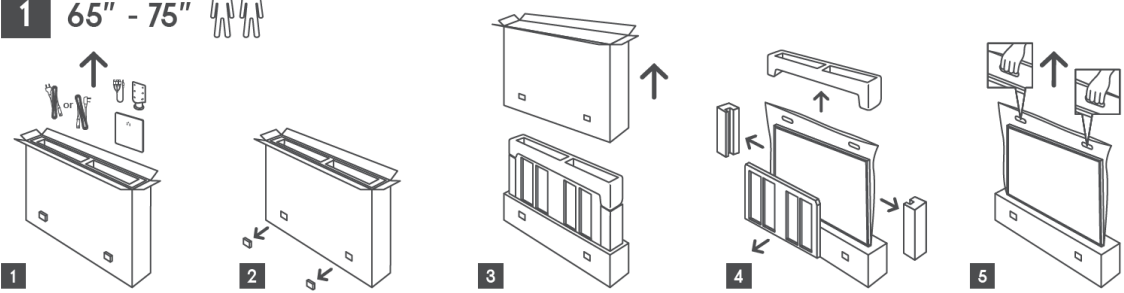

### Modellen met zijpoten

**1** 43" - 55"

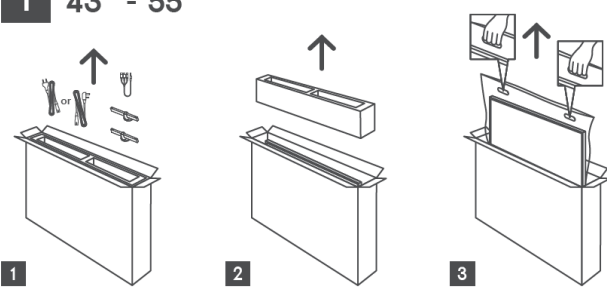

**1** 65"-85" 

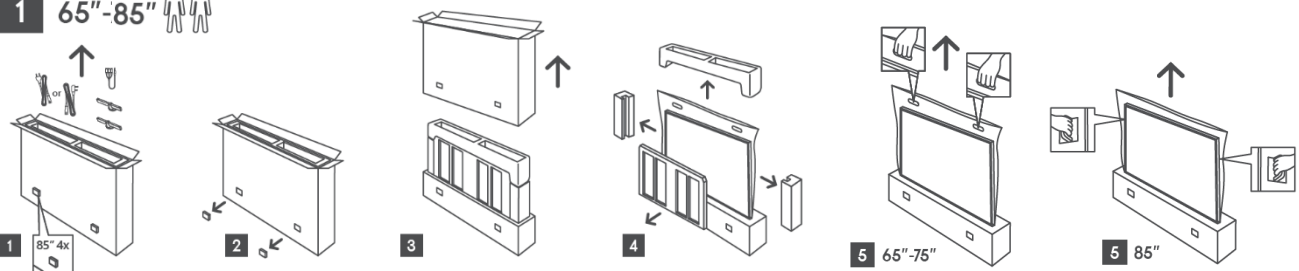

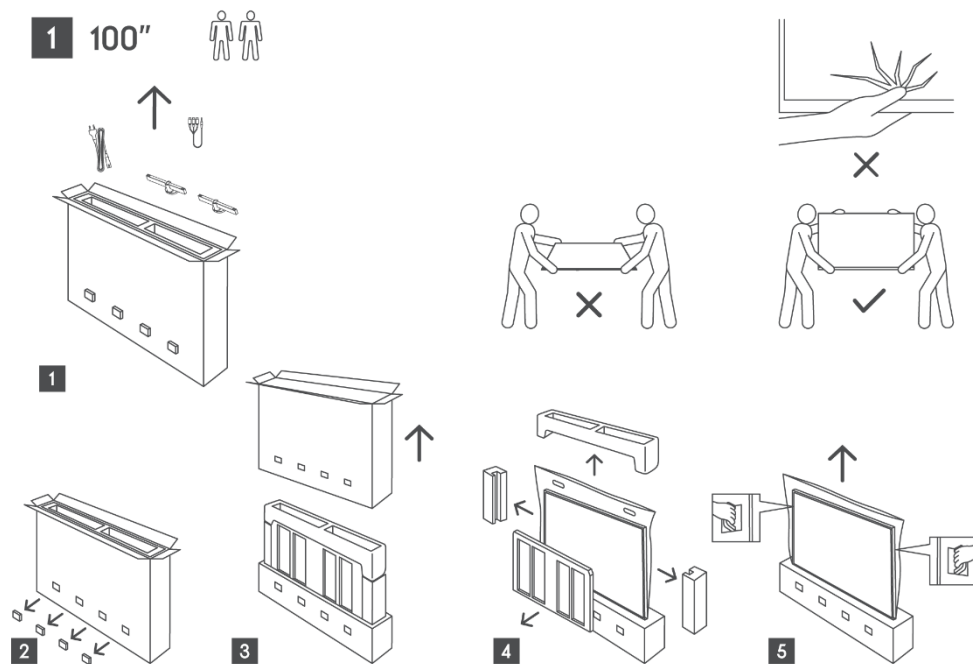

## 2.2 Installatie

*Alle afbeeldingen zijn alleen ter referentie. Raadpleeg het product zelf en de QIG in de doos voor meer informatie.*

### Modellen met centrale draaistandaard

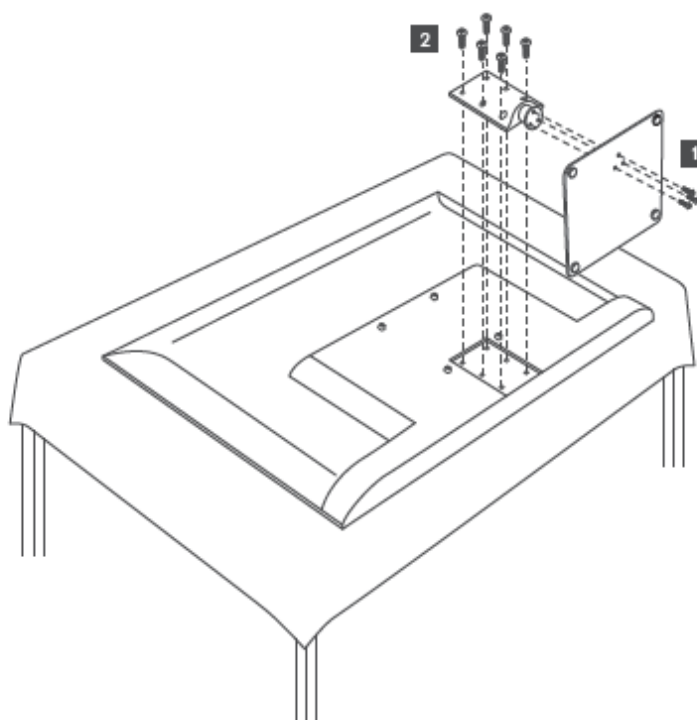

## Modellen met zijpoten

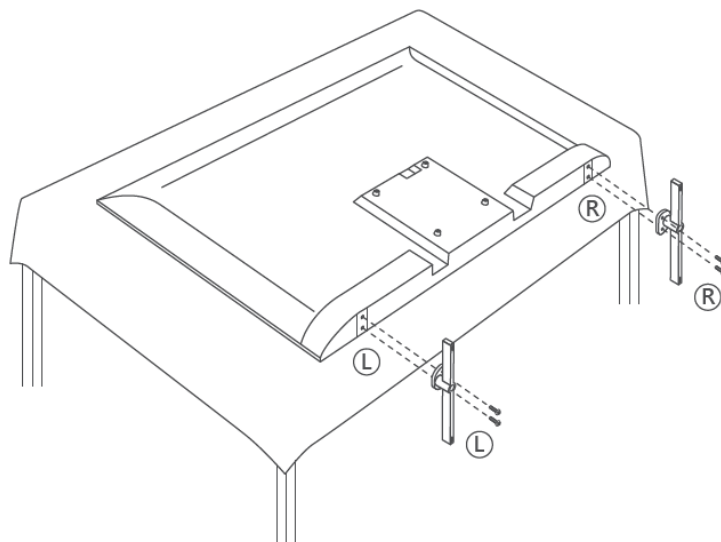

Je tv is voorbereid voor een VESA-compatibele muurbeugel. Deze wordt niet bij je tv geleverd. Neem contact op met uw plaatselijke dealer om de aanbevolen muurbeugel aan te schaffen. Gat en afmetingen voor installatie van muurbeugel:

	B (mm)	H (mm)	D (mm)	L (mm)
43"	200	200	6 (M6)	8
50"	200	200	6 (M6)	8
55"	200	200	6 (M6)	10
65"	200	200	6 (M6)	10
75"	200	200	6 (M6)	10
85"	200	200	6 (M6)	10
100"	800	400	8(M6)	12

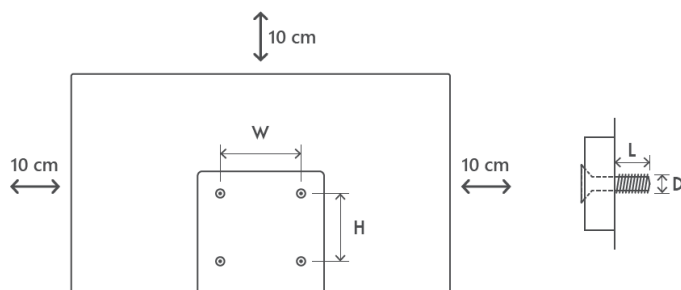

## 3 TV-knoppen en -aansluitingen

### Let op:



Als u een apparaat wilt aansluiten op de tv, moet u ervoor zorgen dat zowel de tv als het apparaat uitgeschakeld zijn voordat u de aansluiting maakt. Nadat de verbinding is gemaakt, kunt u de apparaten aanzetten en gebruiken.



Raak de HDMI- en USB-aansluitingen niet aan en voorkom dat elektrostatische ontlading deze aansluitingen stoort in de USB-bedieningsmodus, anders zal de tv niet meer werken of een abnormale status veroorzaken.

**Opmerking:**

De werkelijke positie en rangschikking van de poorten kan per model verschillen.

### 3.1 TV-knop

*Het exacte uiterlijk van de tv, inclusief de plaatsing van het logo en het frame, verschilt per tv-model. Gebruik deze illustraties alleen als referentie.*

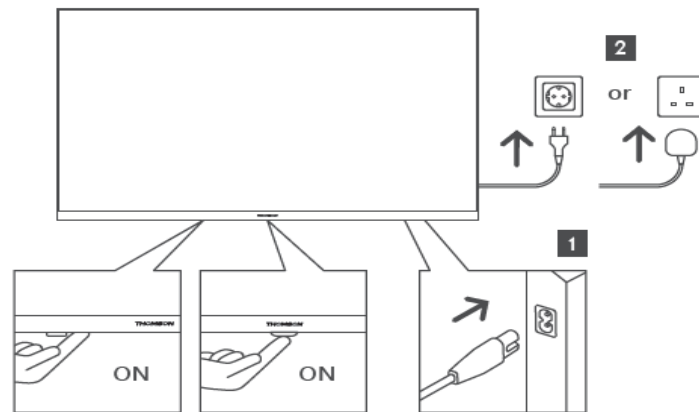





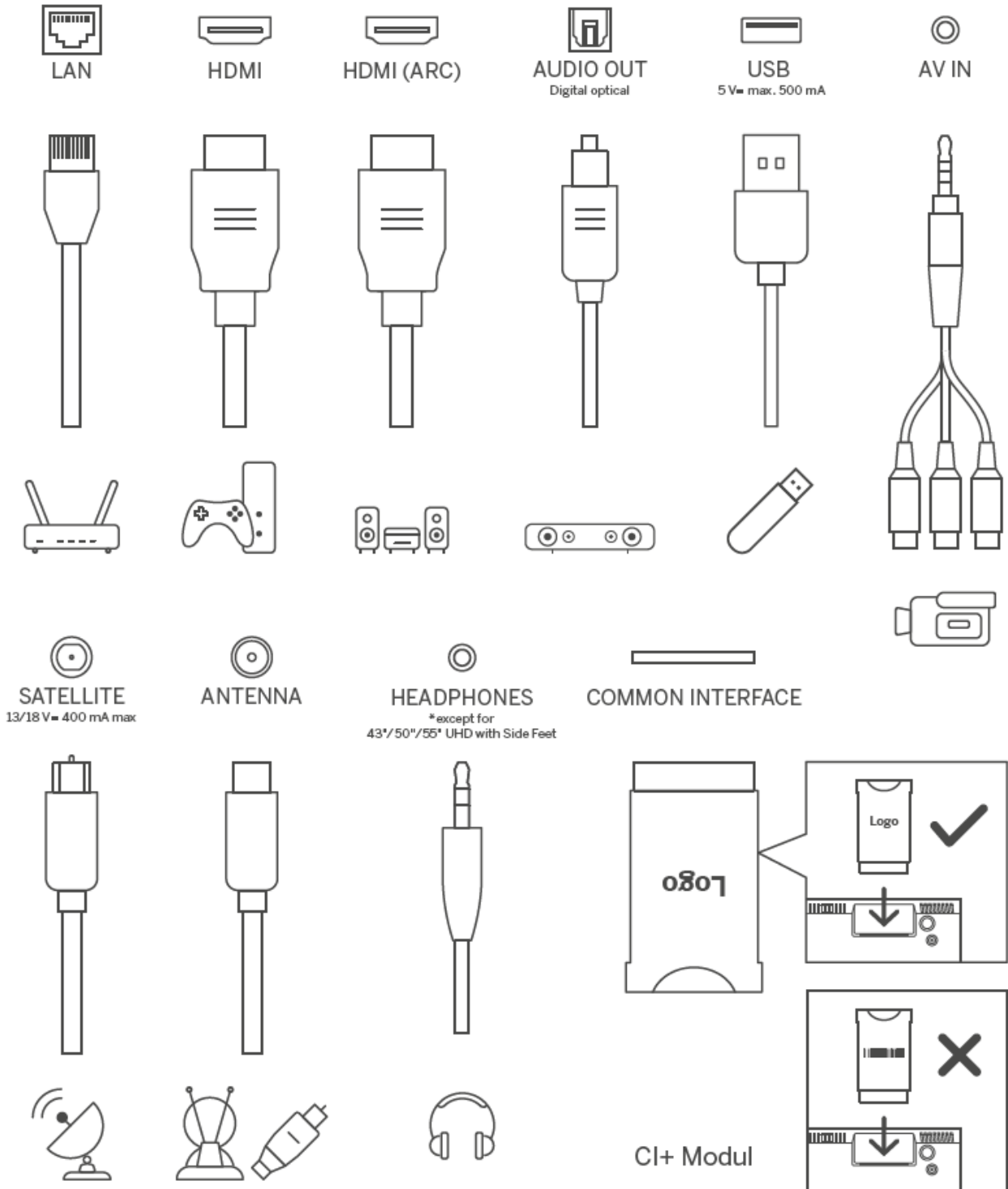



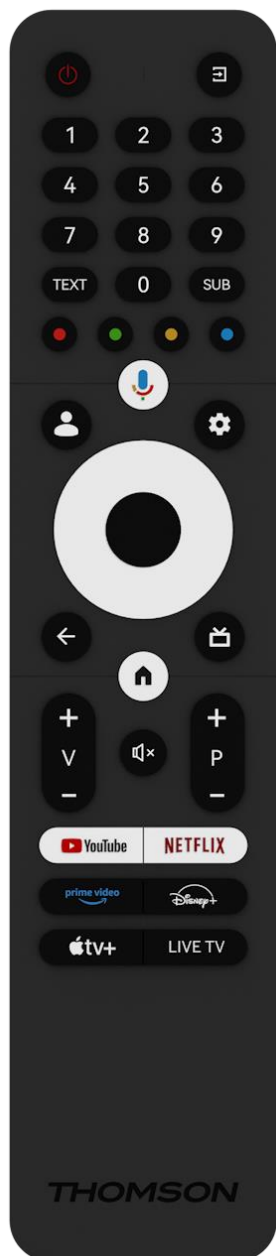









Druk op deze knop in stand-by om de tv aan of uit te zetten.

## 3.2 Verbindungen



## 4 Afstandsbediening



	Aan/uit-knop/Stand-by: Snel stand-by/stand-by/aan
	Bron/Input: Selecteer de ingang van de tv
0-9	Numerieke knoppen: Schakel het kanaal in Live TV-modus, voer een nummer of een letter in het tekstvak op het scherm in.
TEKST	Teletekst openen en sluiten (indien beschikbaar in de modus Live TV)
SUB	Ondertitels in- en uitschakelen (indien beschikbaar)
	Gekleurde knoppen: Volg de instructies op het scherm voor de functies van de gekleurde knoppen
	Microfoon: Activeer de Google Assistent
	Profiel wisselen: Schakel tussen meerdere Google-profielen
	Instellingen: Live TV-instellingenmenu weergeven (in Live TV-modus), beschikbare instellopties weergeven, zoals geluid en beeld een extra toetsenbord met meer functies wordt geopend in de TV Live-app.
	Richtingsknoppen: Navigeren door menu's, instellopties, verplaatsen van de focus of cursor enz. en weergeven van de subpagina's in de modus Live TV-Teletekst wanneer ze naar rechts of naar links worden gedrukt. Volg de instructies op het scherm
	OK: Selecties bevestigen, submenu's openen, kanaallijst bekijken (in Live TV-modus). Druk op 5 sec. om de achtergrondverlichting van de afstandsbediening aan/uit te zetten.
	Terug/Return: Keer terug naar het vorige menuscherm, ga een stap terug, sluit vensters, sluit teletekst (in de modus Live TV-Teletekst). Sluit het afspelen van multimediabestanden af en keer terug naar het overzichtsmenu van MMP (Multi Medi Player).
	Elektronische programmagids
	Thuis: Het Home-scherm openen
+ v -	Volume +/-: Het geluidsvolume van de tv regelen.
	Dempen: Zet het volume van de tv volledig uit
+ P -	Programma's +/-: Schakelen tussen tv-/radiokanalen. Blader pagina per pagina door de kanaallijst wanneer de kanaallijst wordt weergegeven op het tv-scherm.
	Start de YouTube-toepassing
	Start de Netflix-toepassing
	Start de toepassing Prime Video
	Start de Disney + toepassing
	Start de Apple TV-toepassing
LIVE TV	Start de toepassing Live TV

## 5 TV-installatie

### 5.1 Stel uw tv in

Zet uw tv op een stevige plaats die het gewicht van de tv aankan. Plaats de TV niet in de buurt van water of warmtebronnen (zoals licht, kaars, verwarming) om gevaar te voorkomen en blokkeer de ventilatie aan de achterkant van de TV niet.

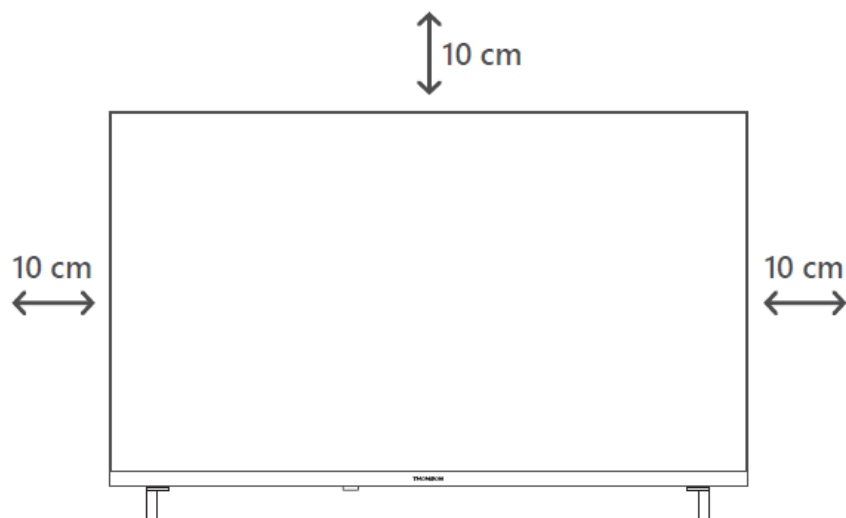

### 5.2 Antenne en voeding aansluiten

1. Sluit de antennekabel aan op de antenneaansluiting aan de achterkant van de tv.
2. Sluit het netsnoer van uw tv aan (AC 100-240 V~ 50/60 Hz). De tv gaat in stand-bymodus (rood lampje).
3. Zet je tv aan door op de aan/uit-knop van de tv of de aan/uit-knop op de afstandsbediening te drukken.

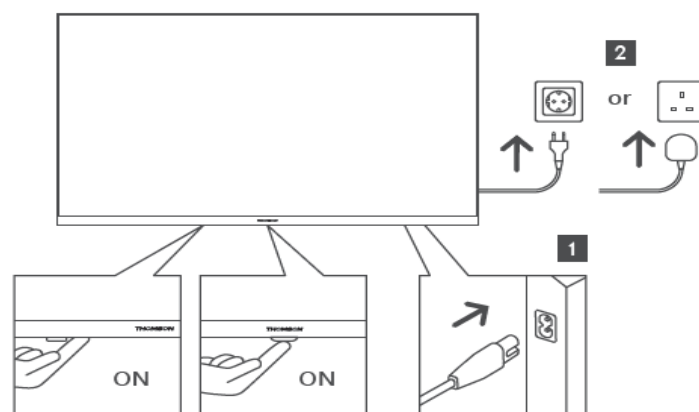

*\*Het exacte uiterlijk van de tv, inclusief de plaatsing van het logo en het frame, verschilt per tv-model. Gebruik deze illustraties alleen als referentie.*



## 6 Eerste installatie

Voor de eerste installatie begeleidt de installatiewizard op het scherm je bij het instellen van je tv. Volg de instructies zorgvuldig om je tv correct in te stellen.

### 6.1 Bluetooth-afstandsbediening koppelen

Druk tegelijkertijd op de knoppen **BACK** en **Home** op je afstandsbediening om de Bluetooth koppelmodus te openen. Het indicatielampje op de afstandsbediening knippert wanneer het koppelproces wordt gestart.

We raden u aan het koppelingsproces van de afstandsbediening te voltooien. Als je dit echter overslaat, kun je de afstandsbediening later met de tv koppelen in het menu Instellingen > Afstandsbedieningen & accessoires.

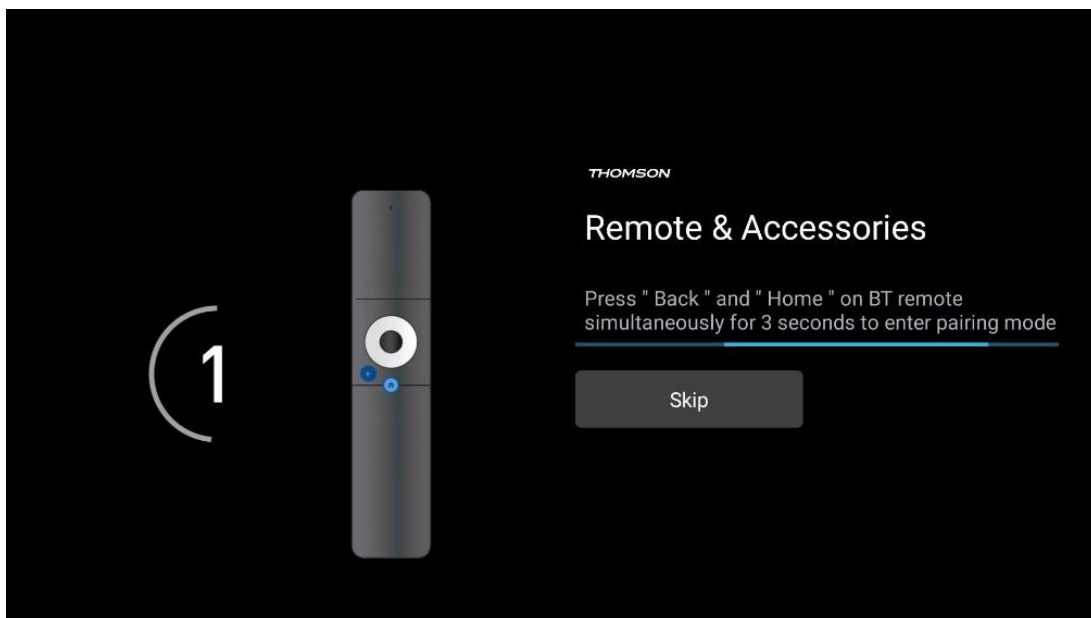

## 6.2 Taalkeuze

Gebruik de omhoog/omlaag richtingsknoppen om de systeemtaal te selecteren en druk vervolgens op **OK** om te bevestigen.

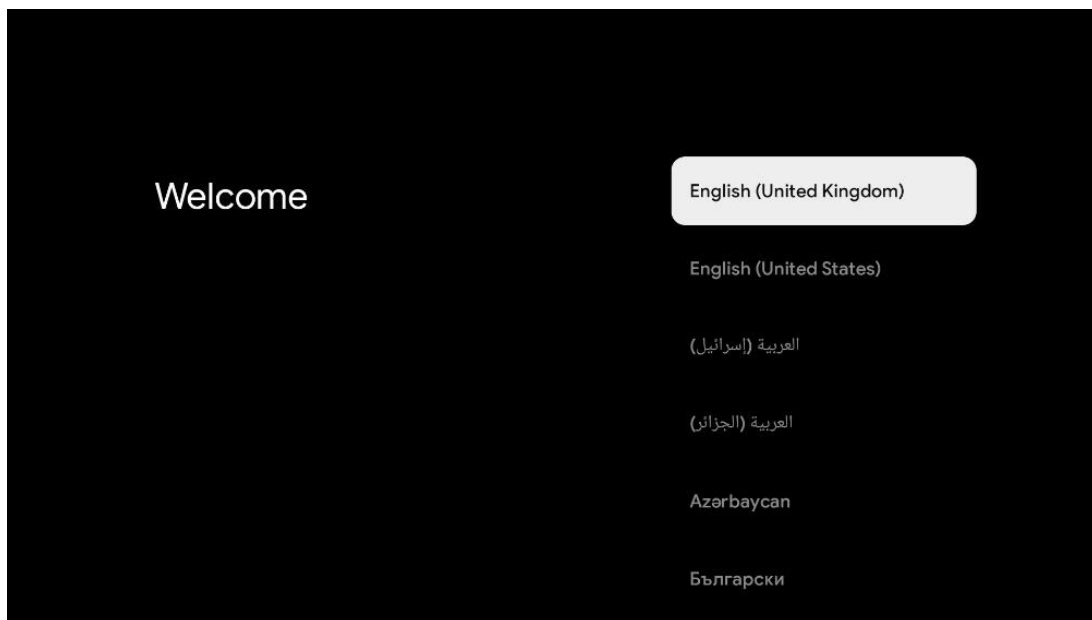

## 6.3 TV-instellingen selecteren

Gebruik de omhoog/omlaag richtingsknoppen om uw TV-instellingsoptie te selecteren en druk vervolgens op **OK** om te bevestigen.

**Opmerking:** Als je Google TV instellen selecteert, heb je een Google-account nodig om verder te gaan met de installatie. Je kunt een bestaand Google-account gebruiken of een nieuw account aanmaken.

**Opmerking:** Selecteer de optie Basis TV instellen als je je TV alleen wilt gebruiken om TV te kijken of naar radioprogramma's te luisteren via een aardse antenne, kabel of satellietantenne en als je je TV niet wilt aansluiten op het internet zodat je video-inhoud van streaming Apps zoals YouTube of Netflix kunt bekijken.

De gedetailleerde installatie van de Basic TV optie wordt beschreven in het menuhoofdstuk 6.5.

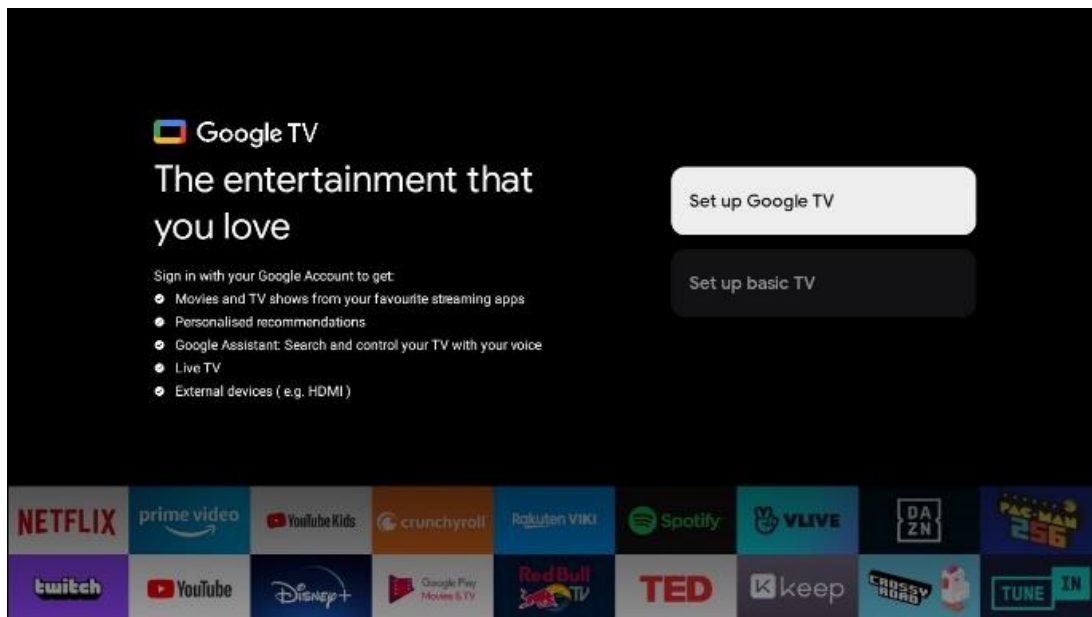

## 6.4 Google TV instellen

### 6.4.1 Instellen met de Google Home-app

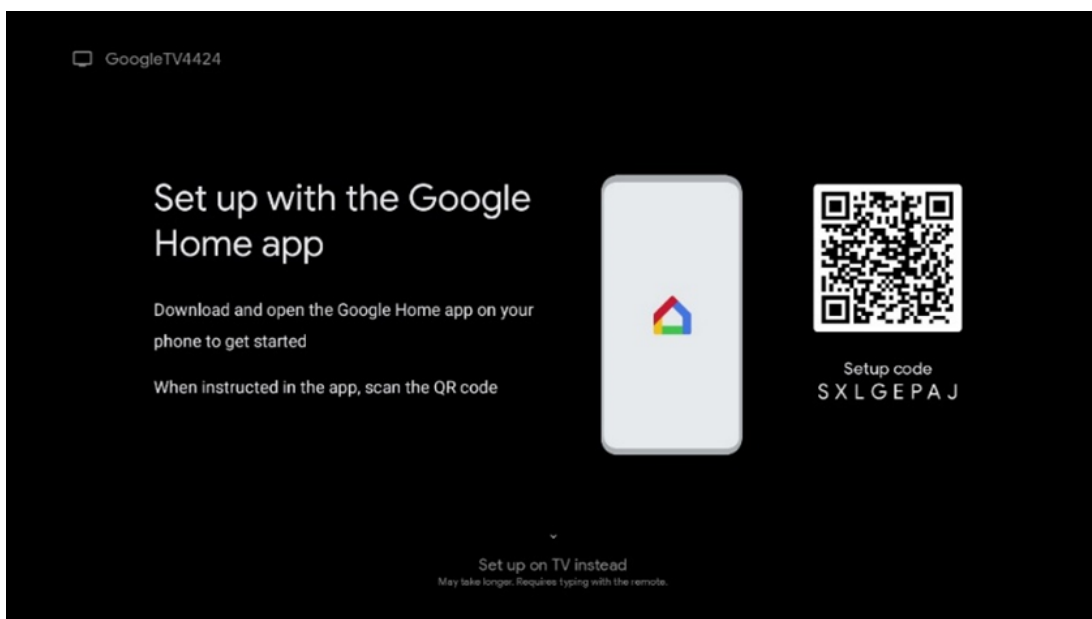

Voor het instellen met de Google Home-app is een mobiel apparaat (smartphone of tablet) nodig waarop de Google Home-app is geïnstalleerd. Om de Google Home-app te installeren, scan je de QR-code op je tv of zoek je naar Google Home in de app store op je mobiele apparaat. Als de Google Home-app al is geïnstalleerd op je mobiele apparaat, open deze dan en volg de instructies op je tv en mobiele apparaat. De installatie van de tv via de Google Home-applicatie op je mobiele apparaat mag niet worden onderbroken.

**Opmerking:** sommige mobiele apparaten met de nieuwste versie van Android OS zijn niet volledig compatibel met de installatie van Google TV via Google Home App. Daarom raden we de installatieoptie Instellen op tv aan.

### 6.4.2 Opstelling op tv

Om de vele voordelen van je Google TV te kunnen gebruiken, moet je tv verbonden zijn met het internet. Je kunt je tv draadloos via Wi-Fi of via de kabel met je modem/router verbinden.

Je internetverbinding wordt automatisch gedetecteerd en weergegeven als je je tv met de modem/router rechtstreeks op de kabel hebt aangesloten.

Als je je tv draadloos wilt verbinden met het internet via Wi-Fi, druk dan op de omhoog/omlaag richtingsknoppen om het gewenste WLAN-netwerk te selecteren, voer het wachtwoord in en druk vervolgens op Bevestigen om de verbinding tot stand te brengen. Als u Overslaan selecteert omdat u uw tv wilt instellen als Basis tv, kunt u de internetverbinding later configureren in het menu TV-instellingen.

### 6.4.3 Aanmelden met uw Google-account

Om je aan te melden met je Google-account, voer je je e-mailadres en wachtwoord in.

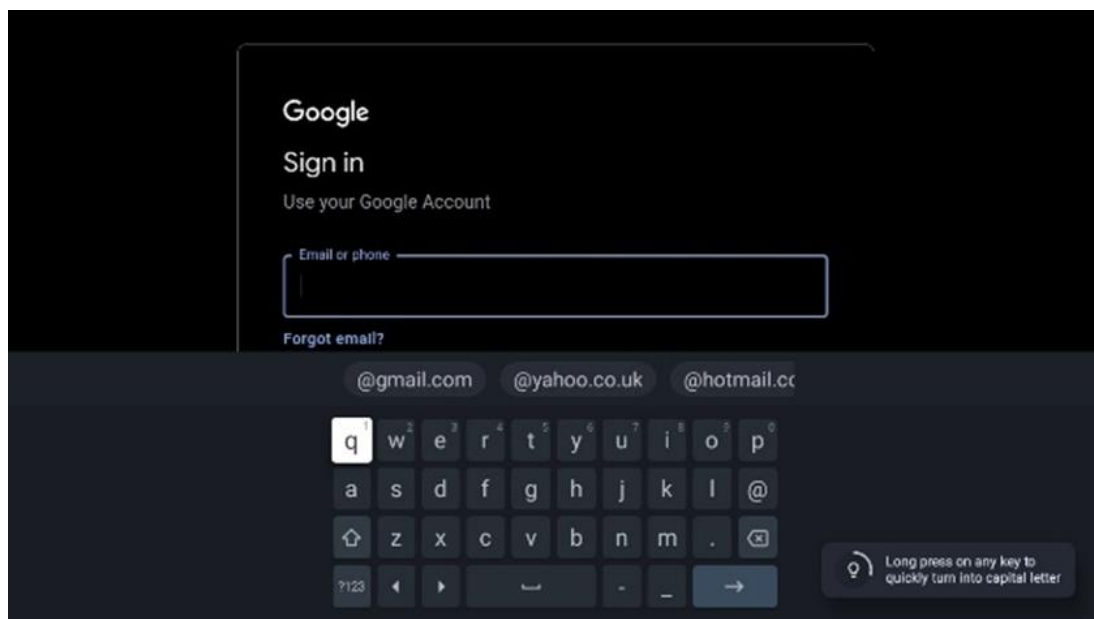

### 6.4.4 Servicevoorwaarden van Google

Neem de tijd om de Algemene voorwaarden, de Gebruiksvoorwaarden voor games, het Privacybeleid en de beschikbare Google-services te lezen voordat je verdergaat. Je verklaart je akkoord met deze services door op Accepteren te klikken.

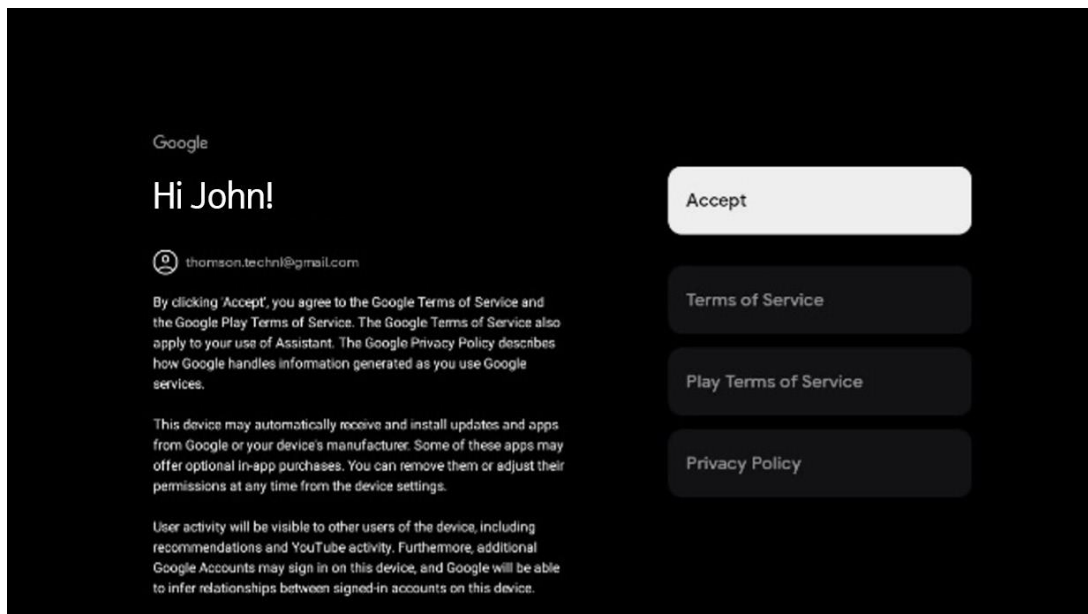

Selecteer Accepteren om te bevestigen dat u wilt dat uw locatie wordt geïdentificeerd in uw Google-privacybeleid en akkoord gaat met het automatisch verzenden van diagnostische informatie naar Google om uw Google-ervaring te helpen verbeteren.

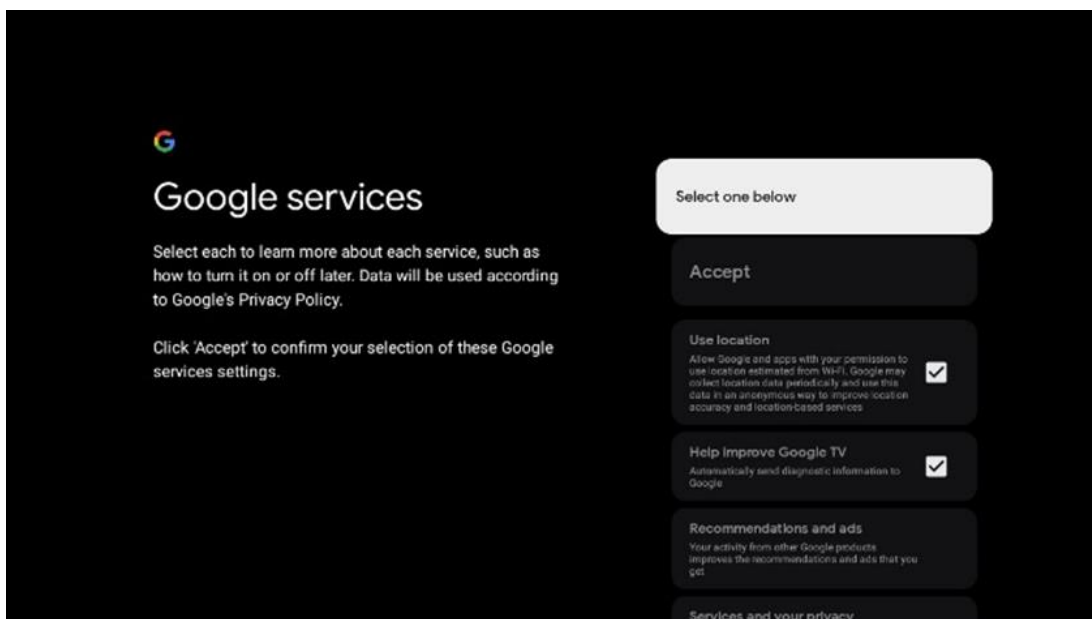

### 6.4.5 Google-services en -functies bevestigen of weigeren

Lees aandachtig de diensten en functies die je tv aanbiedt. Als je een of meer van de aangeboden diensten niet wilt activeren, kun je deze weigeren door op Nee, bedankt te klikken.

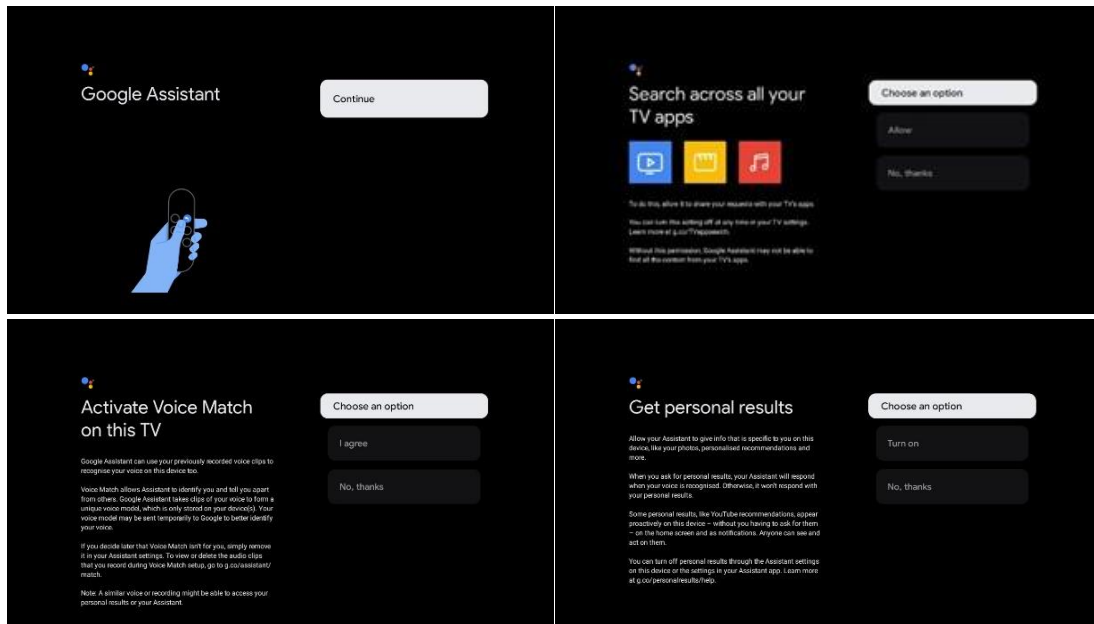

## 6.4.6 Kies je abonnementen

Selecteer welke streamingtoepassingen je automatisch wilt installeren. Dit kunnen applicaties zijn waarvoor je al een abonnement hebt of applicaties die Google je voorstelt.

Sommige toepassingen zijn al voorgeselecteerd. Je kunt ze deselecteren, wat betekent dat ze niet automatisch worden geïnstalleerd tijdens het eerste installatieproces.

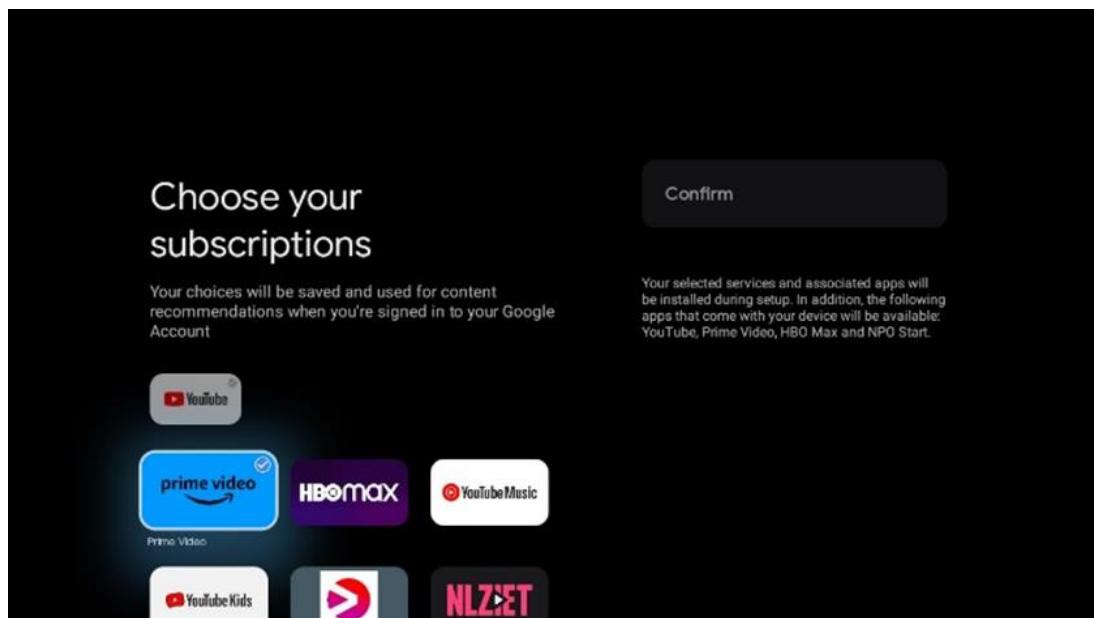

## 6.4.7 Regio of land selecteren

Selecteer het land waarin je je bevindt om de installatie correct uit te voeren. Dit is belangrijk omdat de beschikbaarheid in de Google Play store en de installatieprocedure van veel applicaties afhankelijk is van de geografische locatie (Geo-locatie). Dit is de reden waarom bepaalde applicaties beschikbaar zijn voor het ene land en niet voor andere.

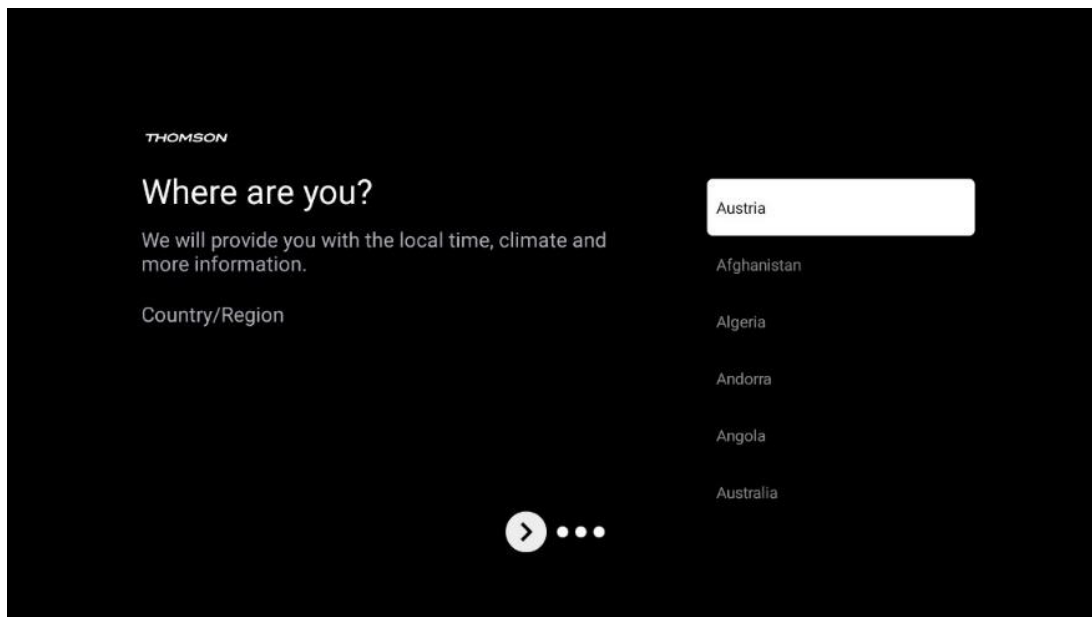

## 6.4.8 Disclaimer

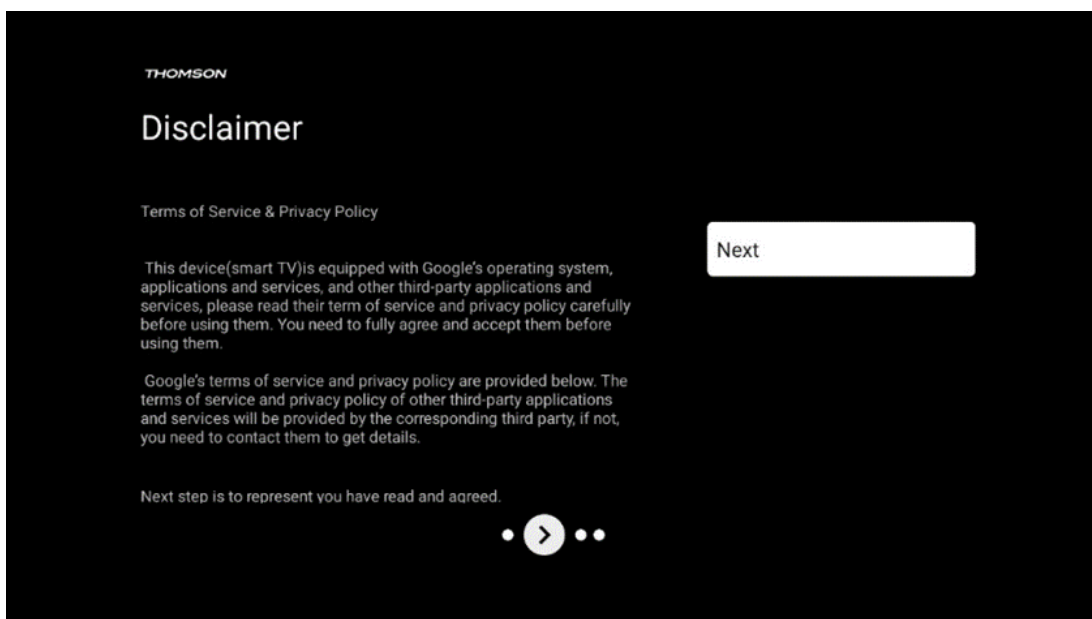

Lees de Servicevoorwaarden en het Privacybeleid zorgvuldig door en accepteer ze door op Volgende te klikken.

## 6.5 Basis tv instellen

Selecteer de installatieoptie Basis TV instellen als je je TV alleen wilt gebruiken om TV te kijken of naar radioprogramma's te luisteren via een aardantenne, kabel of satellietantenne en als je je TV niet wilt aansluiten op het internet zodat je video-inhoud van streaming Apps zoals YouTube of Netflix kunt bekijken.

### 6.5.1 Selecteer je Wi-Fi-netwerk

Als je geen inhoud van streamingdiensten zoals Netflix of YouTube wilt bekijken, selecteer dan de optie Overslaan aan het einde van de lijst met beschikbare Wi-Fi-netwerken.

### 6.5.2 Regio of land selecteren

Selecteer het land waarin je je bevindt om de installatie correct uit te voeren. Dit is belangrijk omdat de beschikbaarheid in de Google Play store en de installatieprocedure van veel applicaties afhankelijk is van de geografische locatie (Geo-locatie). Dit is de reden waarom bepaalde applicaties beschikbaar zijn voor het ene land en niet voor andere.

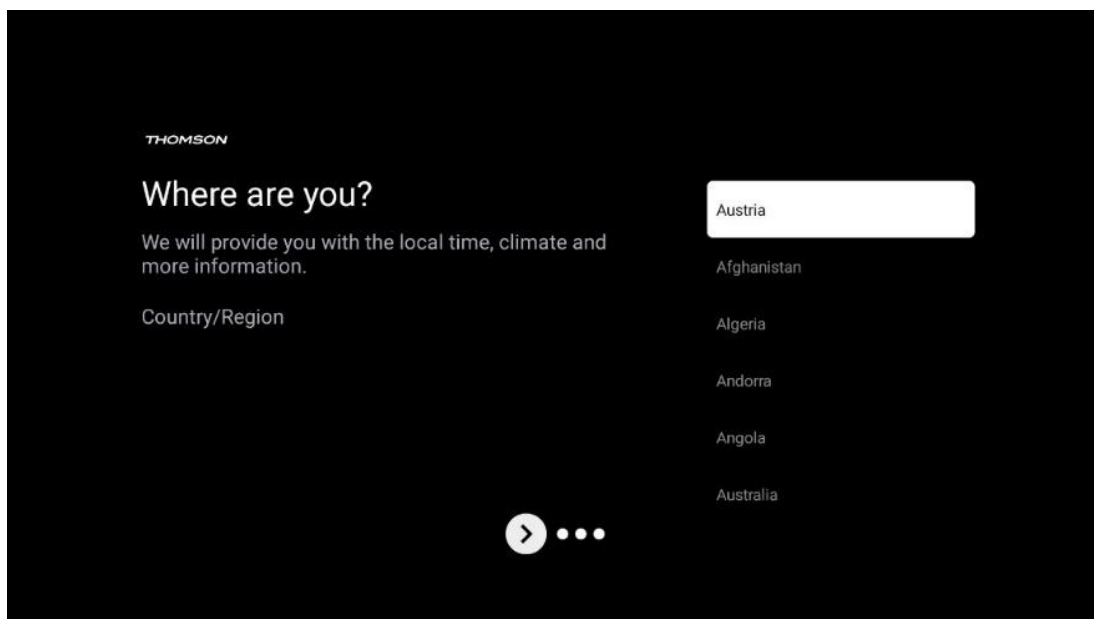

### 6.5.3 Disclaimer

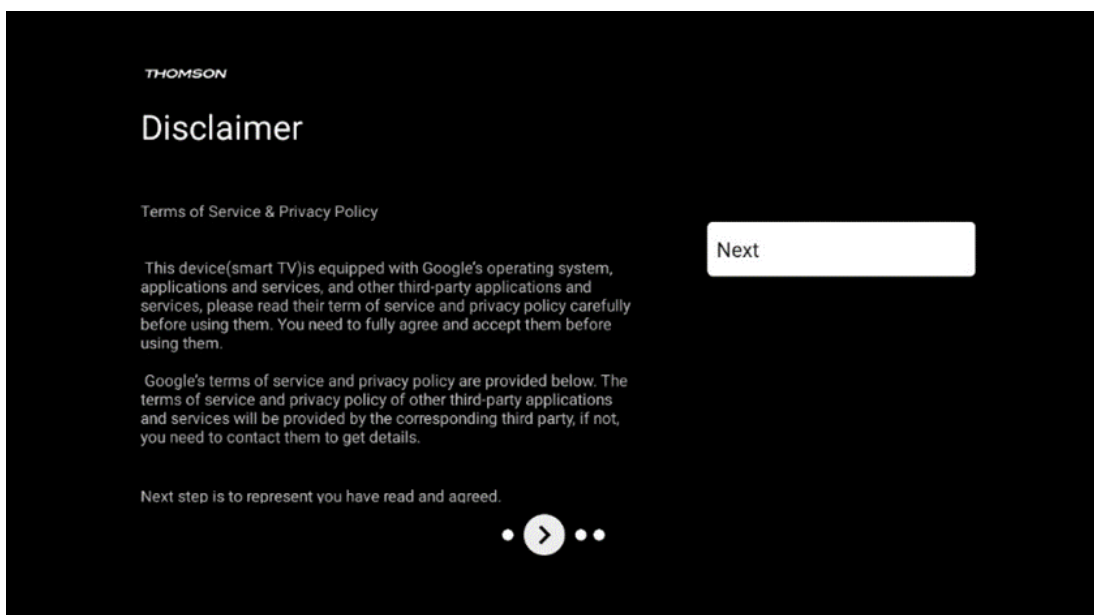



Lees de Servicevoorwaarden en het Privacybeleid zorgvuldig door en accepteer ze door op Volgende te klikken.

## 6.6 Ouderlijk toezicht

Tijdens het eerste installatieproces kunt u een ouderlijk toezicht aanmaken via de optie "Voorzieningen voor kinderen" of later op elk gewenst moment in het menu "Instellingen" > "Accounts en aanmelden" > "Een kind toevoegen". Hier kunt u een profiel instellen voor uw kinderen op uw Google TV, waardoor ze alleen toegang hebben tot geselecteerde, kindvriendelijke toepassingen, en u kunt bepalen welke van de vooraf geïnstalleerde toepassingen op de tv de kinderen mogen gebruiken.

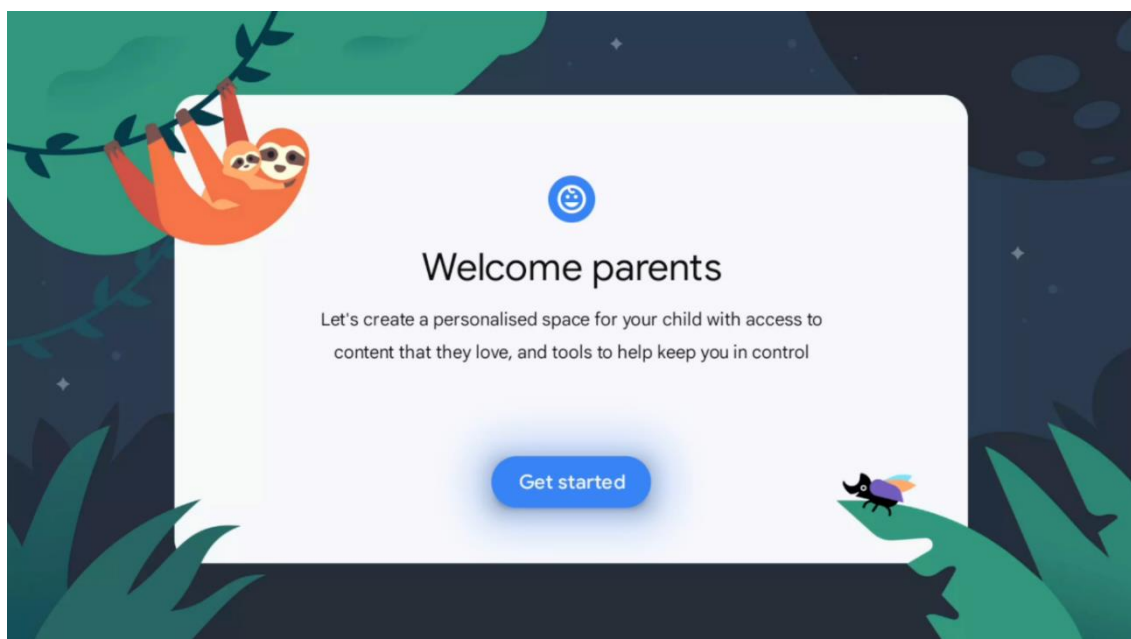

Om een kindprofiel aan te maken of een ander kindprofiel toe te voegen, volg je de installatiestappen en instructies op het scherm. Tijdens het installatieproces wordt u ook door Google geïnformeerd over de functies van het kindprofiel.

## 7 Kanaalinstallatie

Selecteer je tv-ontvangsttype Tuner om tv-/radiokanalen te installeren. De ontvangsttype-opties Terrestrische antenne, Kabel en Satelliet zijn beschikbaar. Markeer de beschikbare optie voor tv-sigitaalontvangst en druk op **OK** of klik op de rechter richtingsknop om verder te gaan.

Als u Scannen overslaan selecteert, kunt u het eerste installatieproces van de tv voltooien zonder de tv-kanalen te installeren. U kunt vervolgens de tv-kanalen installeren in het menu TV-instellingen.

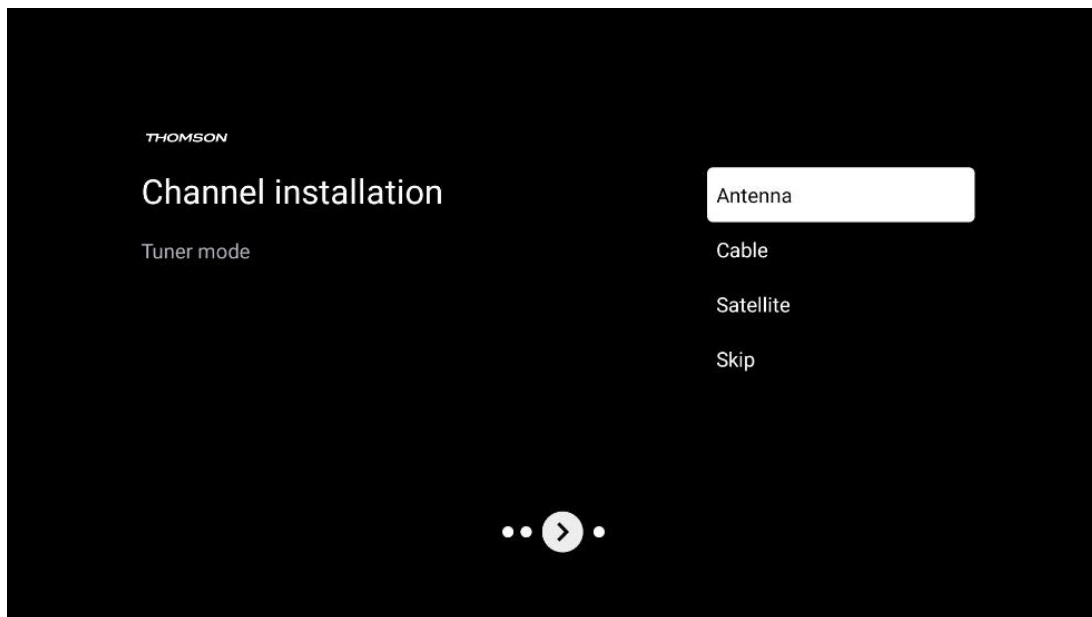

## 7.1 Tunermodus

### 7.1.1 Antenne

Als de optie Antenne is geselecteerd, zoekt de tv naar digitale terrestrische en analoge uitzendingen. Markeer in het volgende scherm de optie Scannen en druk op **OK** om het zoeken te starten of selecteer Scannen overslaan om verder te gaan zonder te zoeken.

**Exploitant scannen:** Indien beschikbaar worden de beschikbare kabelexploitanten op het scherm weergegeven. Markeer de gewenste operator en druk op **OK**. Selecteer Start en druk op **OK** om de kanaalscan uit te voeren.

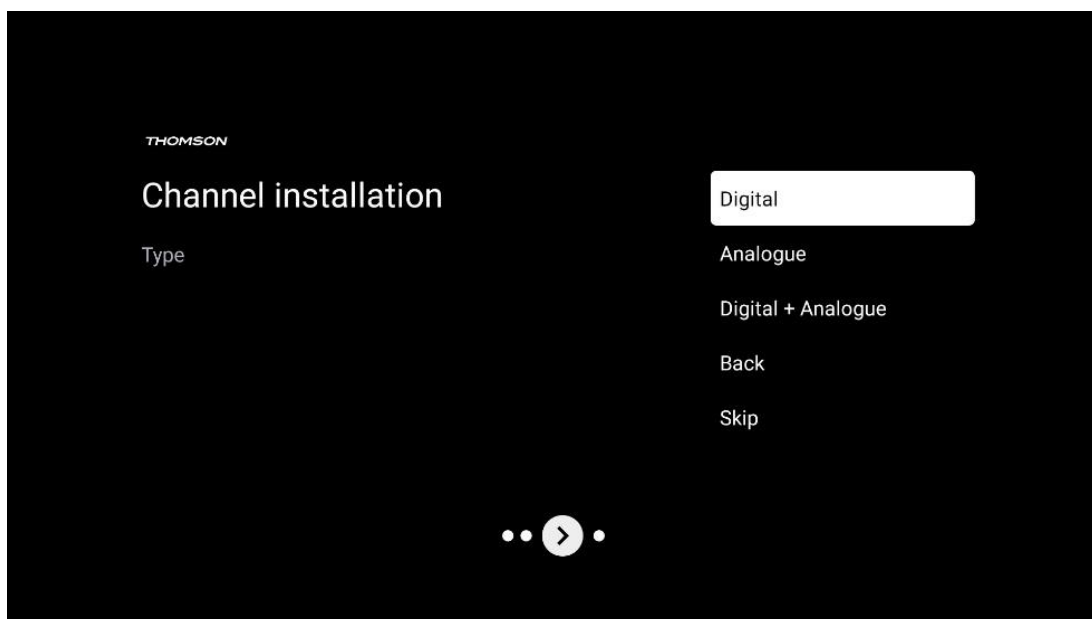

## 7.1.2 Kabel

Als de optie Kabel is geselecteerd, zoekt de tv naar digitale kabelkanalen.

In de meeste kabelnetwerken zijn alleen digitale kanalen beschikbaar. Selecteer Digitaal om door te gaan met scannen.

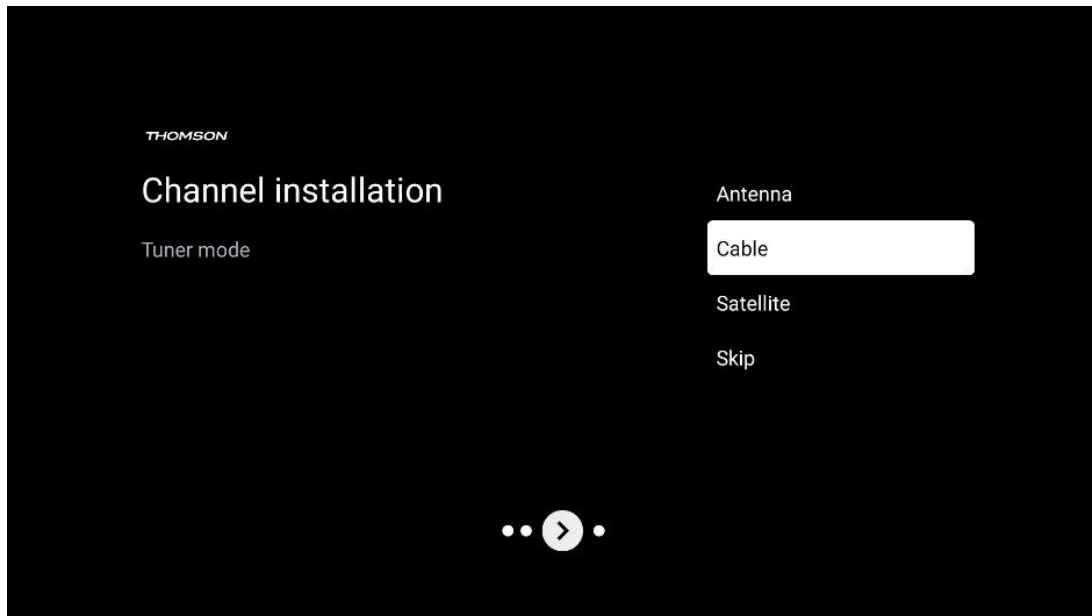

**Exploitant scannen:** Indien beschikbaar worden de kabelexploitanten op het scherm weergegeven. Markeer de gewenste operator en druk op **OK**. Selecteer Start en druk op **OK** om de kanaalscan uit te voeren.

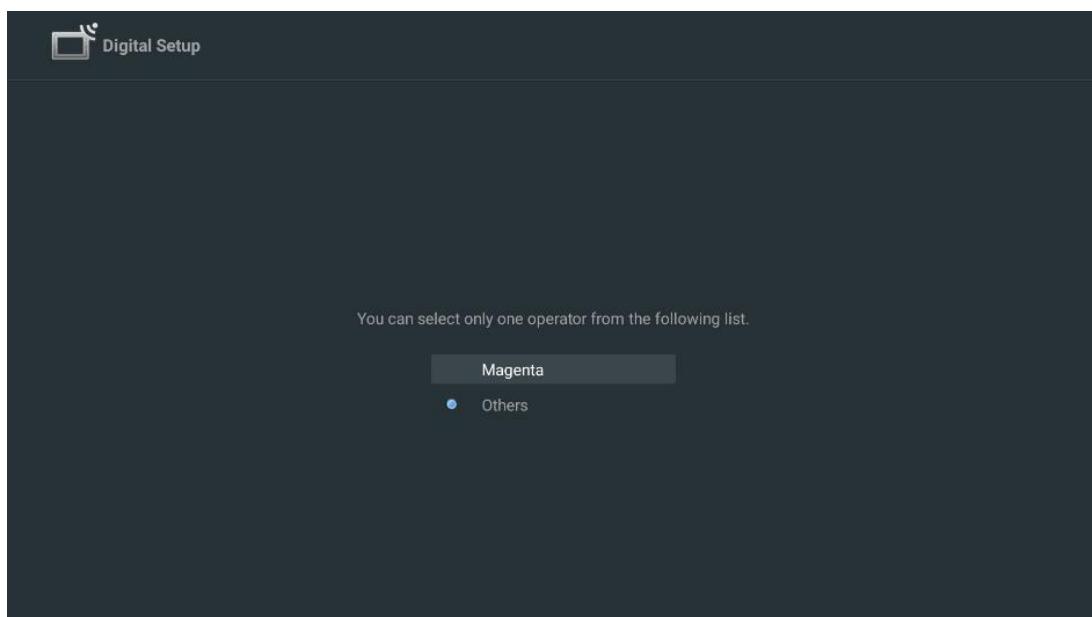

**Overige:** Selecteer de optie Overige als uw kabelexploitant niet in de lijst staat of als uw tv is aangesloten op een lokaal kabelsysteem. Selecteer Scantype en druk op **OK** om de scanopties weer te geven.

**Volledige scan:** Een automatische volledige zoekactie doorzoekt de hele frequentieband; dit moet worden geselecteerd als niet alle kanalen werden gevonden tijdens een netwerkzoekactie.

**Snelle scan:** Er wordt een snelle zoekactie gestart die de kanalen in een vooraf gesorteerde volgorde brengt. Bij dit type zoekopdracht is het nodig om de netwerk-ID en de middenfrequentie in te voeren.

**Netwerkscan:** Bij het zoeken naar een netwerk wordt een volledige en actuele kanaallijst van een provider doorgestuurd, zodat de ontvanger alle kanalen herkent, wat de voorkeur heeft voor kabel-tv-exploitanten. Bij dit type zoekopdracht is het nodig om ten minste de netwerk-ID in te voeren.

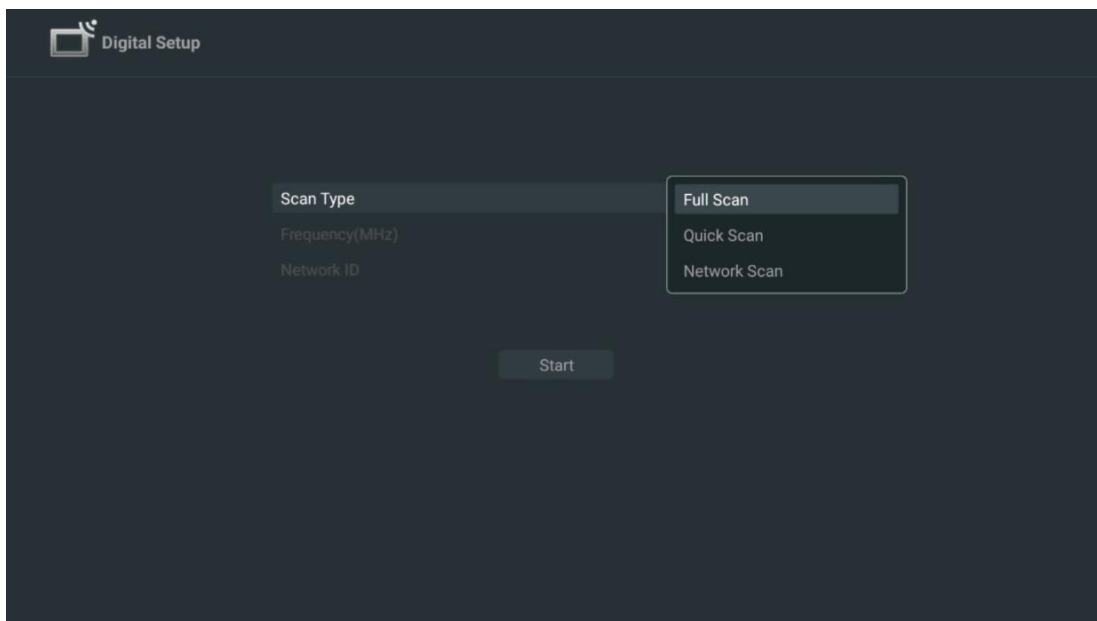

Selecteer Scan overslaan om verder te gaan zonder te zoeken.

### 7.1.3 Satelliet

#### **Opmerking voor de installatie van satellietkanalen voor Thomson TV's geïnstalleerd in Oostenrijk of Duitsland:**

Onze Thomson TV's hebben de functie voor het vooraf instellen van satellietkanalen, die alleen tijdens de eerste installatie van de TV's kan worden geselecteerd en uitgevoerd. Deze functie is alleen beschikbaar als Oostenrijk of Duitsland is geselecteerd als installatieland tijdens de eerste installatie.

Deze functie wordt alleen uitgevoerd tijdens de eerste installatie van de tv wanneer u de satellietkanalen installeert.

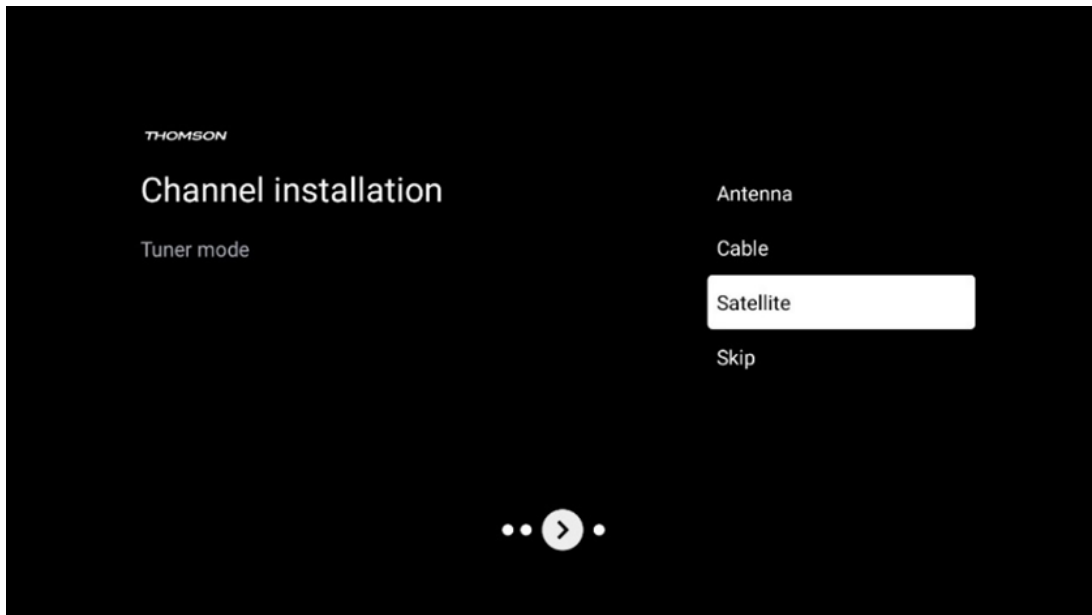

Volg de onderstaande installatiestappen om het te activeren:

1. Tunermodus menu - selecteer Satelliet als installatieoptie.
2. Selecteer satellietkanalen Preset
3. Druk op **OK** om uw selectie te bevestigen.

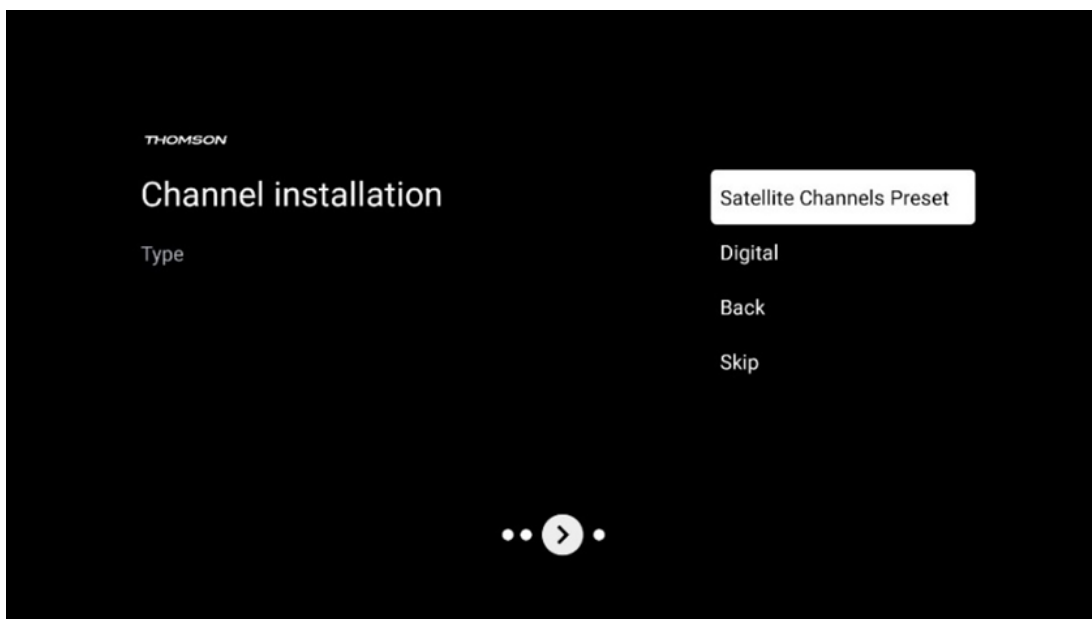

### **Satelliet Installatie**

Selecteer de installatieoptie Digitaal om door te gaan met de installatie van de satellietkanalen.

### **M7 Operators**

De M7 Operators zijn Pay-TV operators die cultuur- en taalspecifieke pakketten aanbieden voor acht landen: Nederland, België, Duitsland, Oostenrijk, Tsjechië, Slowakije, Roemenië en Hongarije.

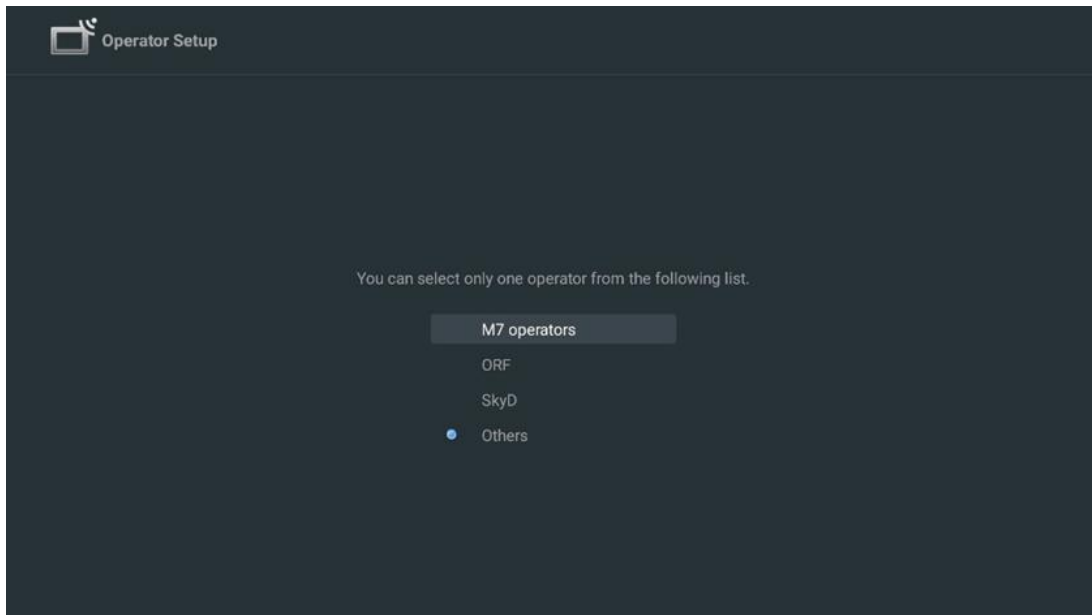

Als uw tv is aangesloten op een satellietsysteem voor ontvangst van meerdere satellieten, selecteert u Ja en drukt u op **OK** om door te gaan.

Als u bent aangesloten op het satellietsysteem met satellietontvangst, selecteert u Nee en volgt u de installatie-instructies op het scherm.

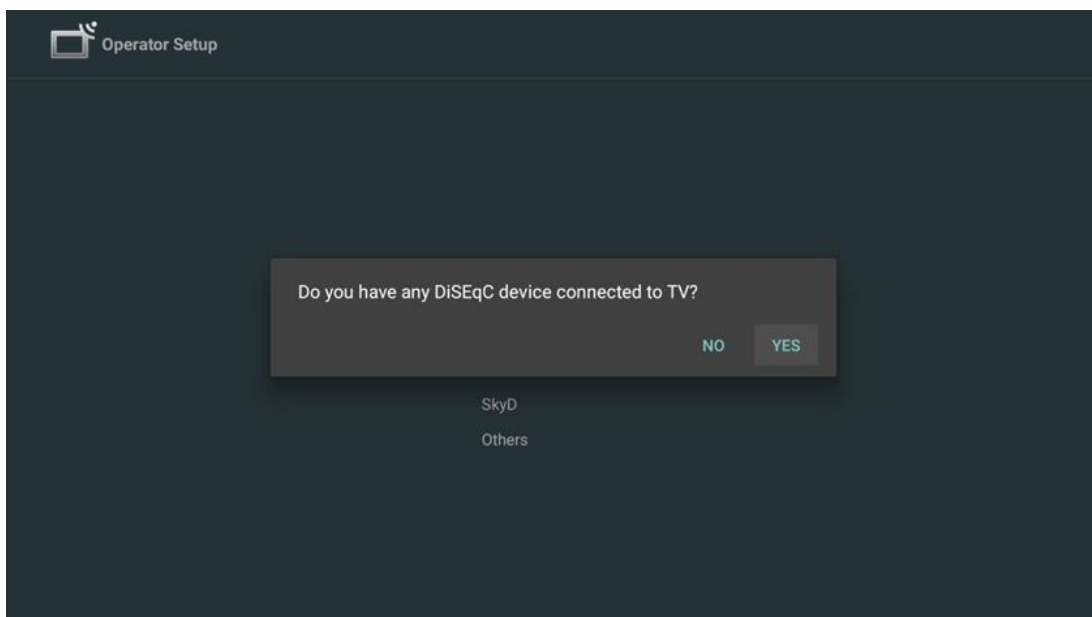

Om een automatische DiSEqC poortdetectie uit te voeren, drukt u op de gele knop op de afstandsbediening en vervolgens op de blauwe knop om de kanaalscan te starten.

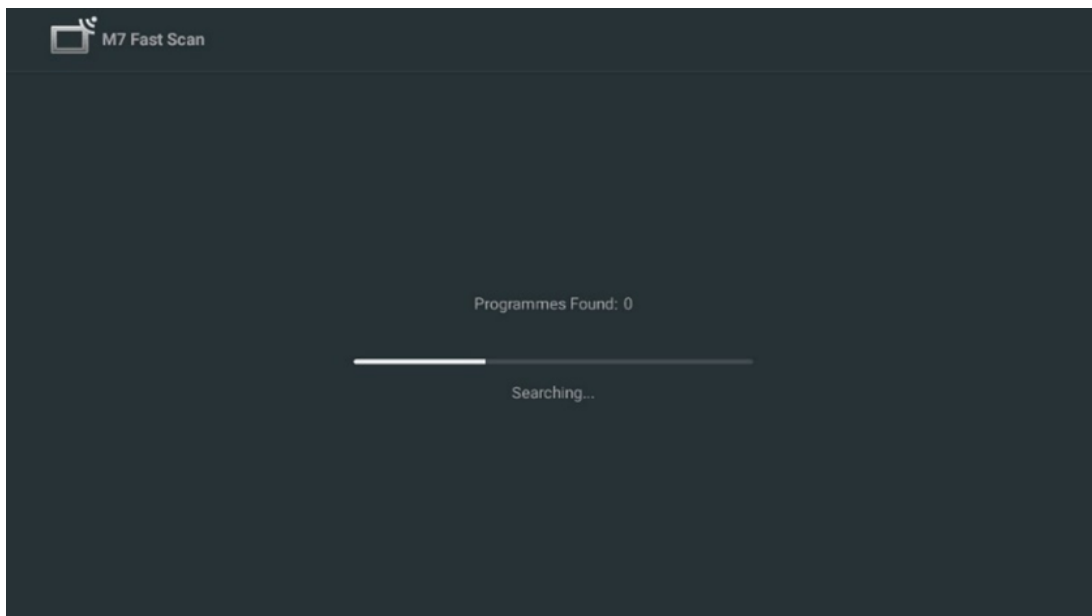

Als u het lopende zoeken wilt annuleren, drukt u op de knop **Terug**. De kanalen die al zijn gevonden, worden opgeslagen in de kanaallijst. Wanneer de eerste instelling voltooid is, worden de resultaten weergegeven. Druk op **OK** om de instelling te voltooien.

### Installatie lokale satellietoperator

Selecteer, indien beschikbaar, een operator uit de lijst voor het land van je installatielocatie. De kanalen worden gesorteerd volgens de LCN kanaalsortering van de geselecteerde operator.

### Anderen

Selecteer deze installatieoptie als je de satellietkanalen afzonderlijk wilt programmeren. Je tv-scherm is verdeeld in drie kolommen. Druk op de richtingsknoppen Omhoog/Omlaag en Links/Rechts op je afstandsbediening om door de kolommen te bladeren.

**1<sup>st</sup> Kolom - Satelliet:** Kies de gewenste satelliet uit de lijst en gebruik de **OK** knop om deze te selecteren.

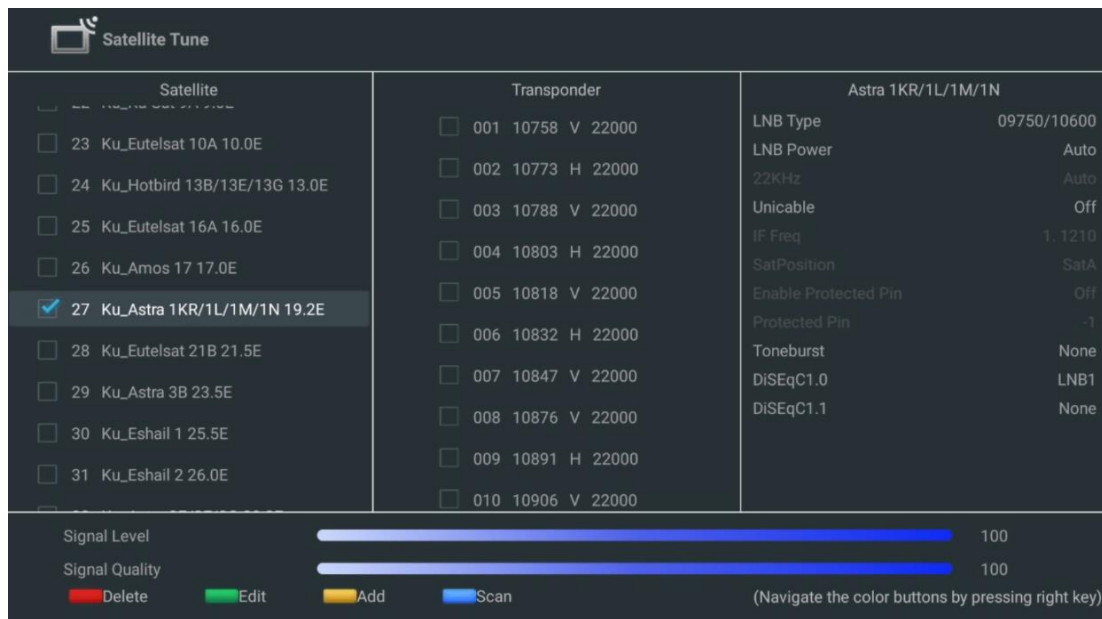

**2<sup>nd</sup> Kolom - Transponder:** Selecteer en markeer individuele transponders uit de lijst als je niet de hele satelliet wilt scannen maar alleen bepaalde transponders.

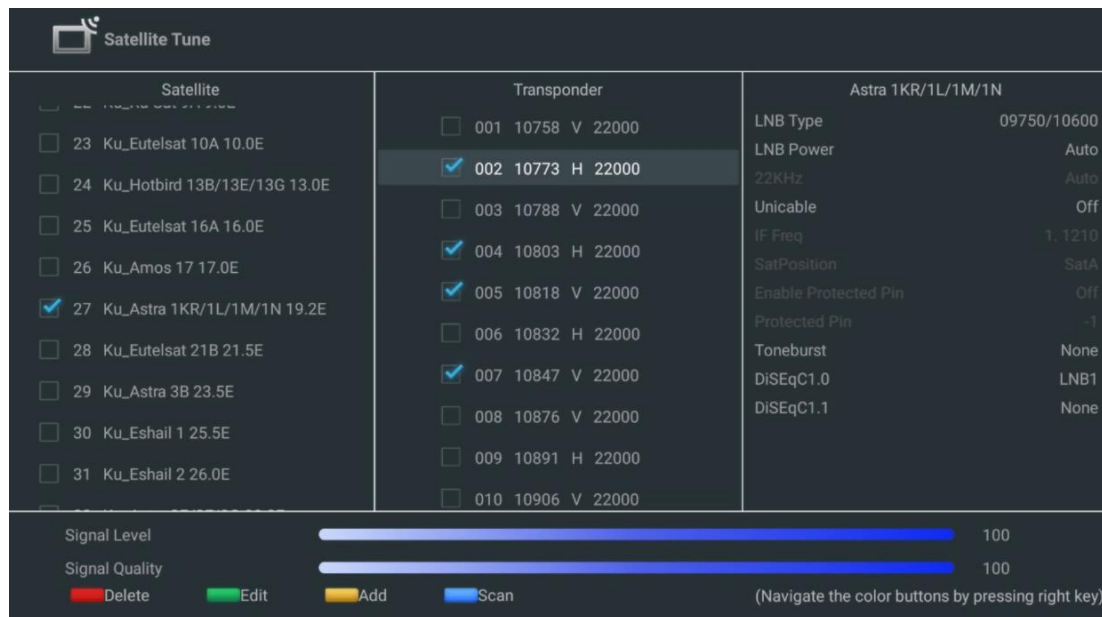



**3<sup>rd</sup> Kolom - Ontvangstkenmerken:** Stel de ontvangstkenmerken van de gekozen satelliet in, bijvoorbeeld Unicable On / Off of DiSEqC positie van de geselecteerde satelliet. Standaard is deze kolom ingesteld op ontvangst via één satelliet.

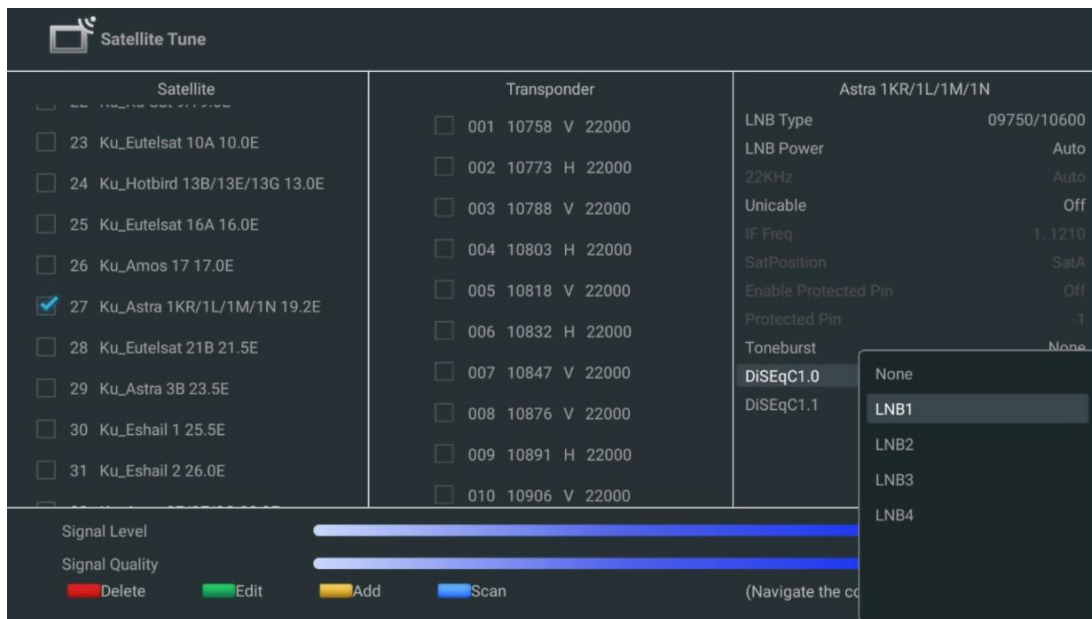

**Opmerking:** De functionaliteit van de **kleurknoppen** wordt onderaan het scherm aangegeven.

Druk op de Rode knop om een satelliet of satelliettransponder uit de lijst te verwijderen.  
 Druk op de groene knop om een satelliet of satelliettransponder uit de lijst te bewerken.  
 Druk op de Gele knop om Satellieten of Satelliettransponders toe te voegen.  
 Druk op de Blauwe knop om het zoeken naar satellietuitzendingen van een satelliet of van een enkele satelliettransponder te starten.

**Opmerking:** Als het signaalniveau en de kwaliteit niet worden weergegeven voor de geselecteerde satelliet, gebruik dan de richtingstoetsen om een andere satelliettransponder te kiezen uit de lijst in de tweede kolom om de satellietontvangst te controleren. Deze stap kan nodig zijn als de eerste transponder in de lijst inactief is. Om verder te zoeken naar de hele satelliet, deselecteert u de gekozen transponders en drukt u op de blauwe knop om het zoeken te starten.

Als je klaar bent met het installeren van de satellietkanalen, kun je andere tuners installeren als je tv ook is aangesloten op antenne of kabel-tv, of selecteer Overslaan om door te gaan met de installatie van de tv.

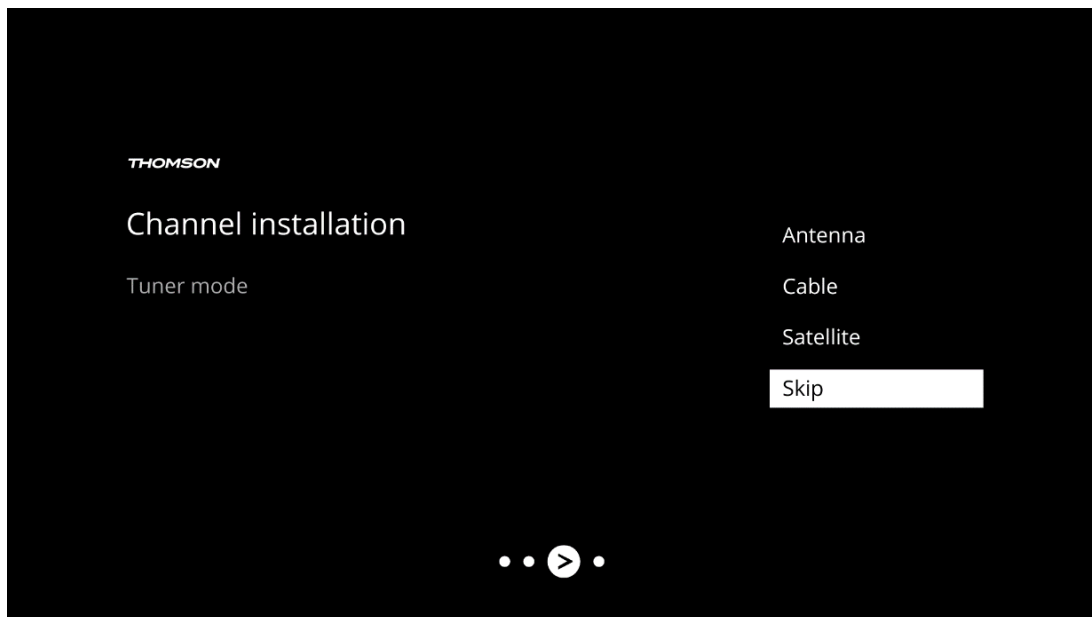

## 8 Instellingen controleren

Controleer de instellingen van de tunermodus in de systeeminstellingen. Als u het land/de regio of het type kanaalinstallatie wilt wijzigen, markeert u de overeenkomstige menuoptie en drukt u op **OK**. Raadpleeg de vorige installatieparagraaf om de instellingen in te stellen.

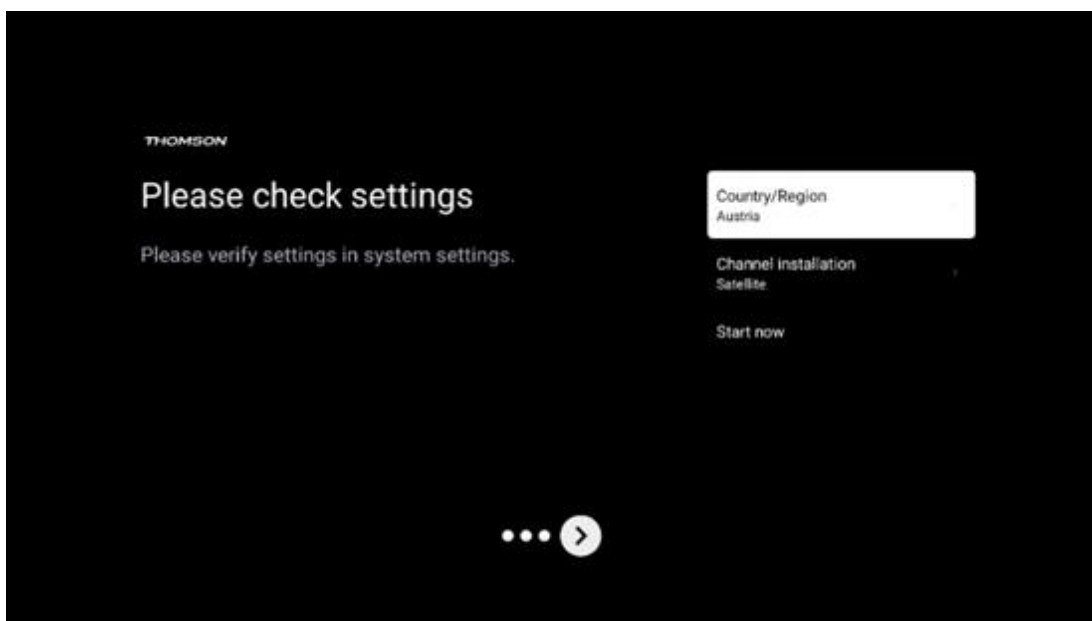

Als de installatie-instellingen correct zijn ingesteld, druk dan op Nu starten om door te gaan met de uiteindelijke installatie,

Wacht tot de TV het installatieproces heeft voltooid. Dit kan enkele minuten duren. Deze tijd is nodig om de uiteindelijke installatie te voltooien, afhankelijk van de door jou geselecteerde instellingen.

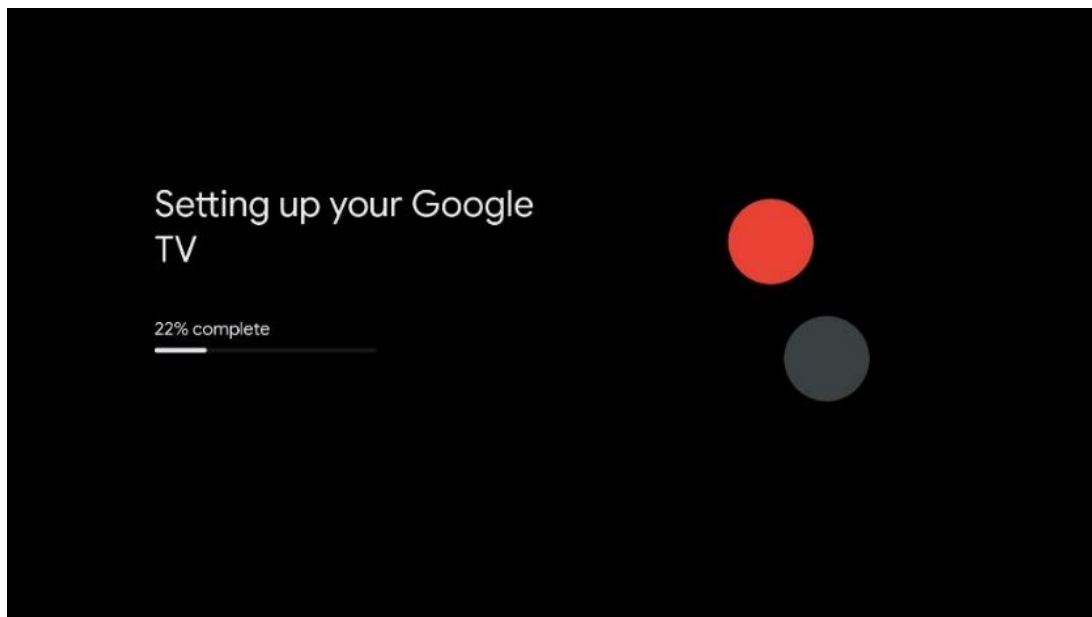

## 9 Beginscherm

Het Home-scherm is het middelpunt van je TV. Vanuit het Home-scherm kun je elke geïnstalleerde toepassing starten, de Live TV-toepassing starten om tv-uitzendingen te bekijken, een film bekijken vanuit verschillende streamingtoepassingen of overschakelen naar een apparaat dat is aangesloten op de HDMI-poort. Je kunt ook op elk gewenst moment de werking van een toepassing afsluiten en terugkeren naar het Home-scherm door op de Home-knop op de afstandsbediening te drukken.

In de eerste rij (Top picks for you) wordt de streaminginhoud van de streamingtoepassingen die op je tv zijn geïnstalleerd voorgesteld op basis van je zoekcriteria in je zoekgeschiedenis. Hier vind je ook de directe selectie van de laatst geselecteerde tv-ingangsaansluiting. In deze regel, op de eerste positie, vind je ook het keuzevak met de laatste ingangsbron, als de HDMI CEC bedieningsfunctie is ingeschakeld op dit apparaat.

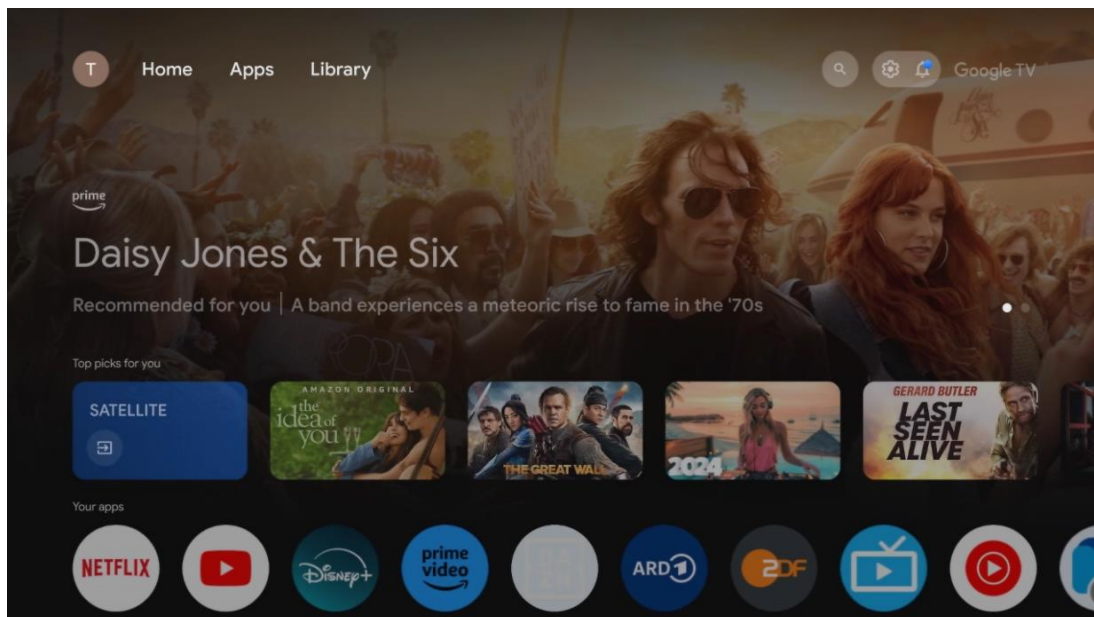

**Opmerking:** Afhankelijk van de instellingen van uw tv-toestel en uw landselectie tijdens de eerste installatie, kan het Home-menu verschillende elementen bevatten.

De tweede rij (Uw apps) is de rij met toepassingen. De belangrijkste toepassingen voor streamingdiensten zoals Netflix of YouTube, maar ook live-tv en MMP (multimediaspeler) zijn hier te vinden.

Selecteer een toepassing met de richtingstoetsen op uw afstandsbediening en bevestig uw selectie met de knop **OK** om de geselecteerde toepassing te starten.

Selecteer een toepassing en houd de knop **OK ingedrukt** om de geselecteerde toepassing uit de rij met favorieten te verwijderen, naar een nieuwe positie te verplaatsen of te starten.

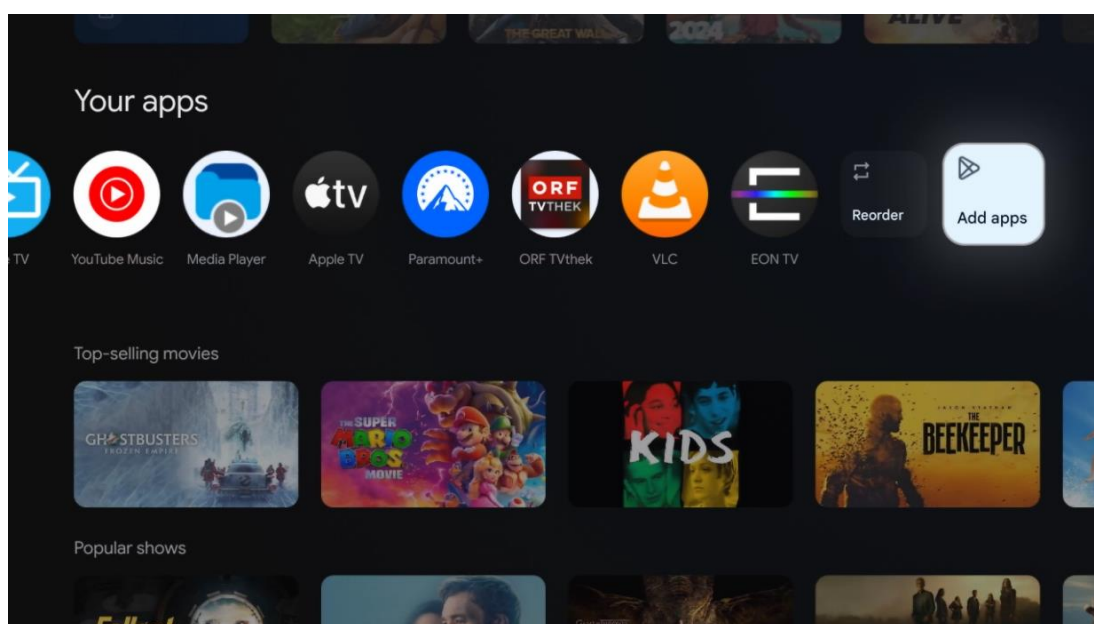

Op de voorlaatste positie in deze rij vindt u vakjes met de opties Apps opnieuw sorteren en Toevoegen. Selecteer deze opties om de applicaties in deze rij te herschikken of om een nieuwe applicatie toe te voegen aan deze rij met Favoriete applicaties.

De werking van de live tv-toepassing en de multimediaspeler wordt uitgelegd in een apart hoofdstuk Menu.

Verder naar beneden op het startscherm vind je extra kanalen die worden weergegeven per genre of streamingcategorie.

## 9.1 Google-account

Navigeer naar het profielpictogram in de linkerbovenhoek en druk op **OK**. Markeer het profielpictogram en druk op **OK**.

Hier kun je je profielinstellingen wijzigen, nieuwe Google-accounts toevoegen of bestaande accounts beheren.

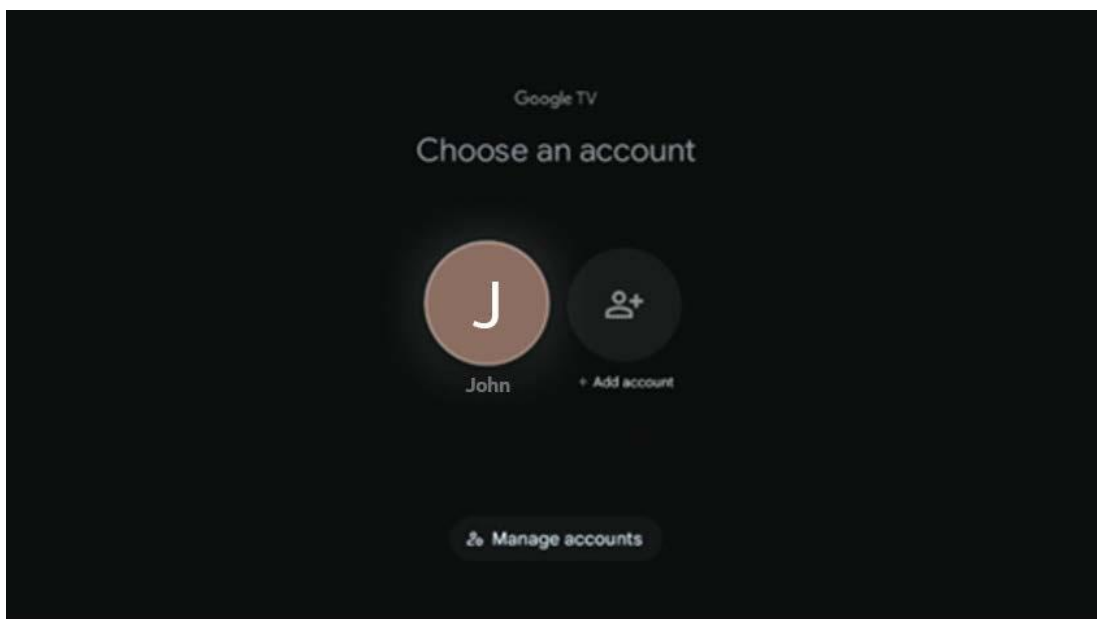

## 9.2 Apps

Selecteer het tabblad Apps op het beginscherm om toepassingen weer te geven die op uw tv zijn geïnstalleerd. Om een applicatie te installeren, ga je naar de zoekbalk en typ je de naam van de app in. Dit start een zoekopdracht in de Google Play Store.

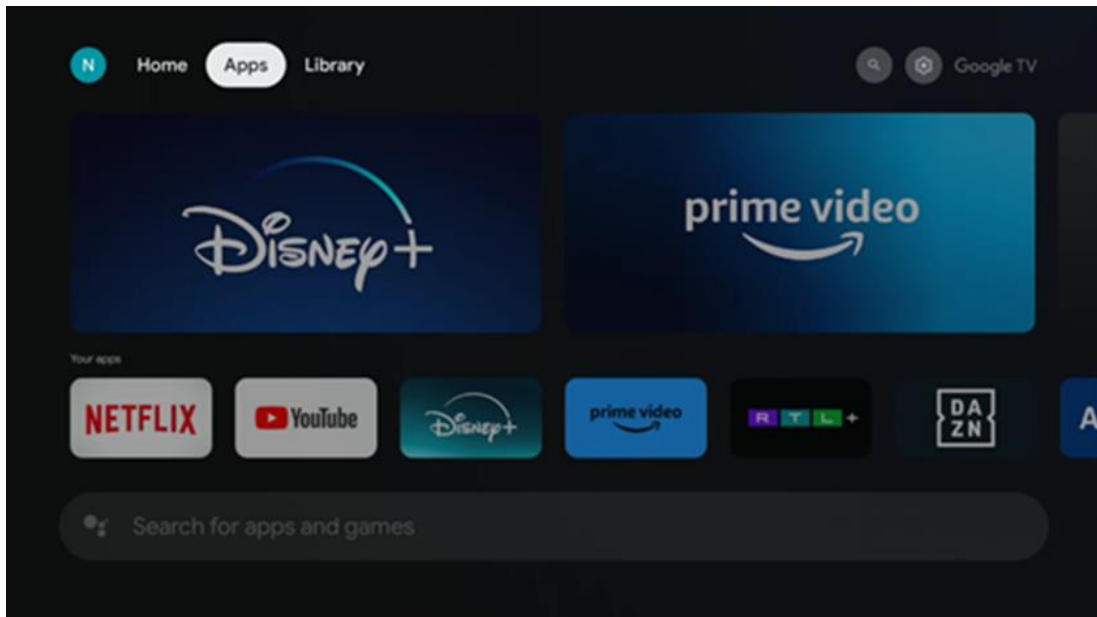

### 9.3 Bibliotheek

Selecteer het tabblad Bibliotheek op de startpagina om de streaming content die je al hebt gekocht of gehuurd af te spelen op je tv of mobiele apparaten zoals je mobiele telefoon of tablet met je Google-account.

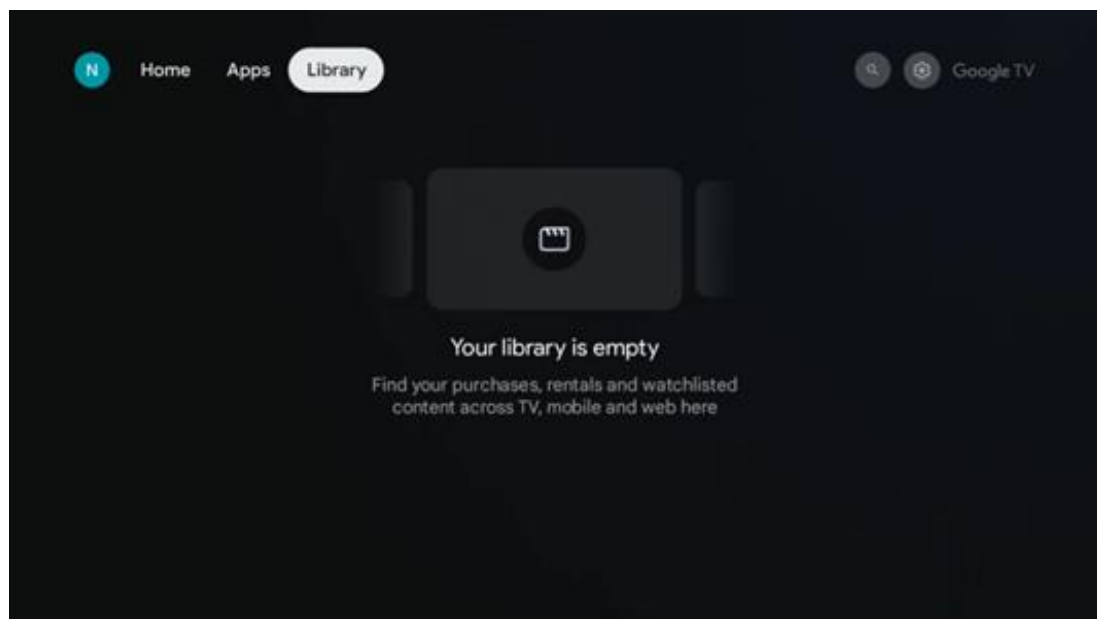

## 9.4 Google TV zoeken

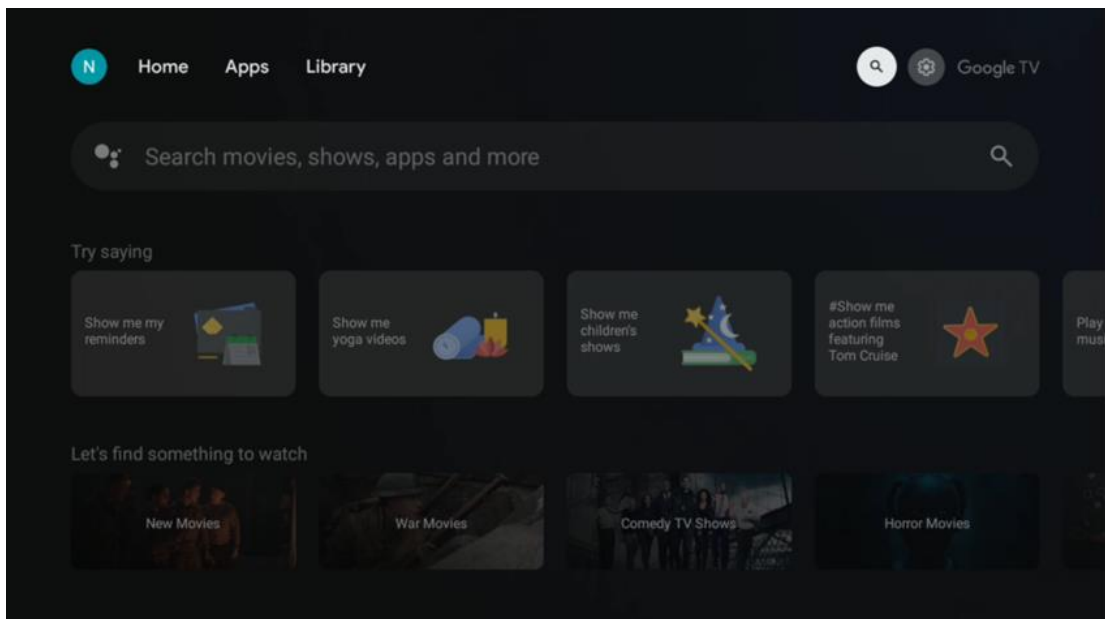

De zoekfuncties bevinden zich rechtsboven in het scherm. Je kunt een woord invoeren om een zoekopdracht te starten met het virtuele toetsenbord of je kunt met je stem zoeken via de microfoon die in je afstandsbediening is ingebouwd. Verplaats de focus naar de gewenste optie en druk op **OK** om verder te gaan.

Spraak zoeken - Druk op het microfoonpictogram om de spraakzoekfunctie te starten. Bovenaan het scherm verschijnt een Google-spraakzoekveld. Stel uw vraag aan Google en uw tv zal u antwoorden. Voor lokale zoektermen is het belangrijk dat de menutaal van de tv is ingesteld op de lokale taal.

Zoeken met toetsenbord - Selecteer de zoekbalk en druk op **OK**. Het virtuele Google-toetsenbord verschijnt op het scherm. Typ de vraag die je beantwoord wilt hebben.

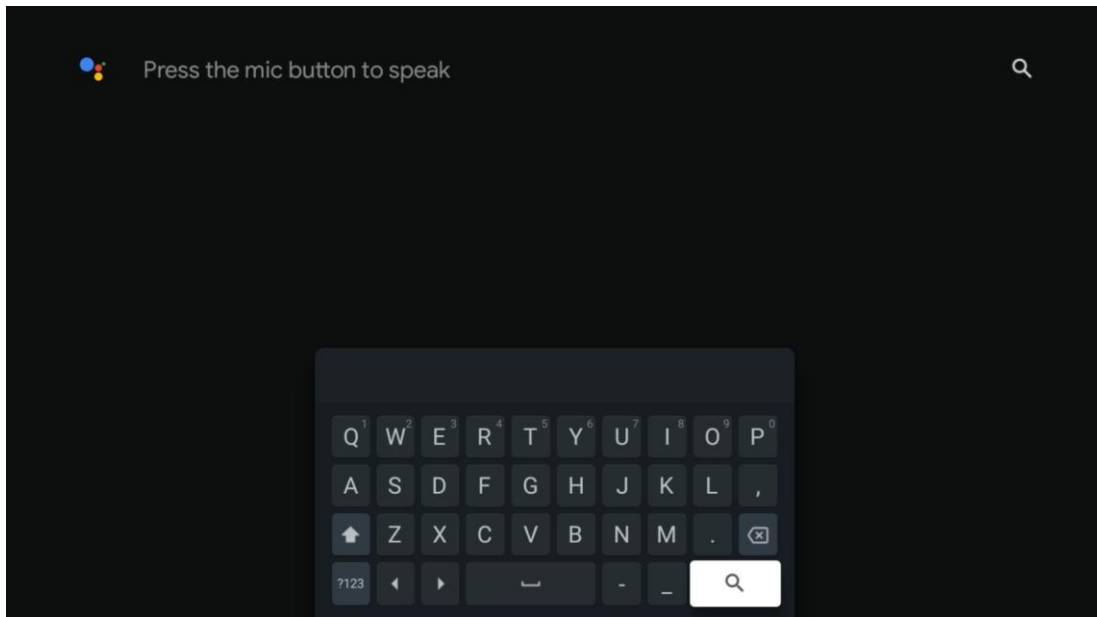

## 9.5 Melding

De meldingsknop verschijnt alleen als er een of meer ongelezen meldingen zijn. Om ze te controleren, navigeer je naar het pictogram Instellingen, waardoor het submenu wordt geopend. Onderaan het submenu vind je alle laatste meldingen.

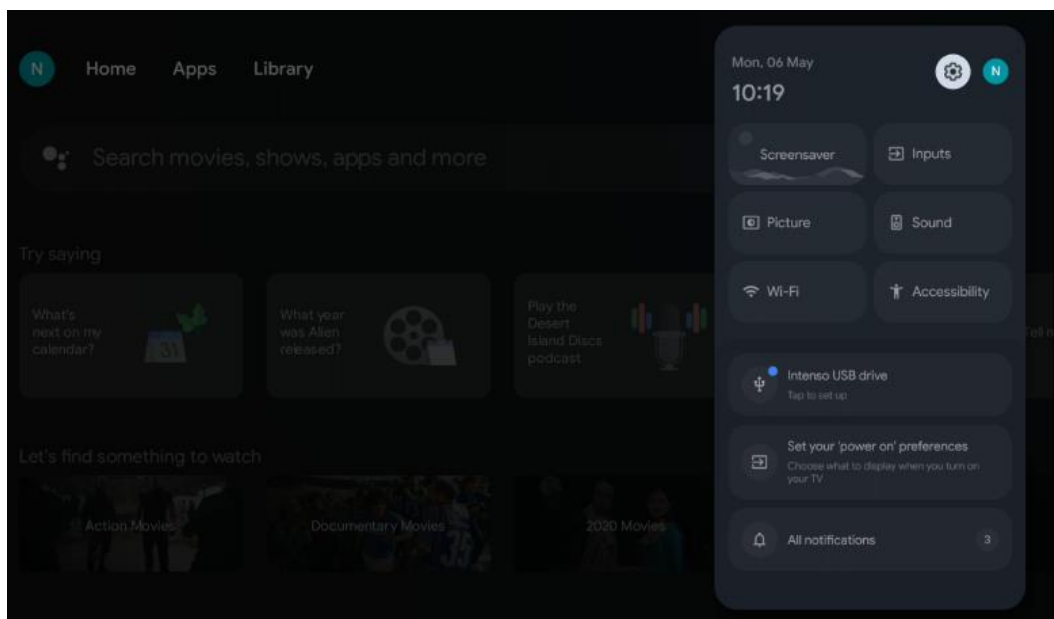

## 10 Instellingen

Om de volledige lijst met beschikbare instellingen te zien, navigeer je naar het Home-scherm door op de knop Home-scherm te drukken. Klik op de knop Instellingen in de rechterbovenhoek.



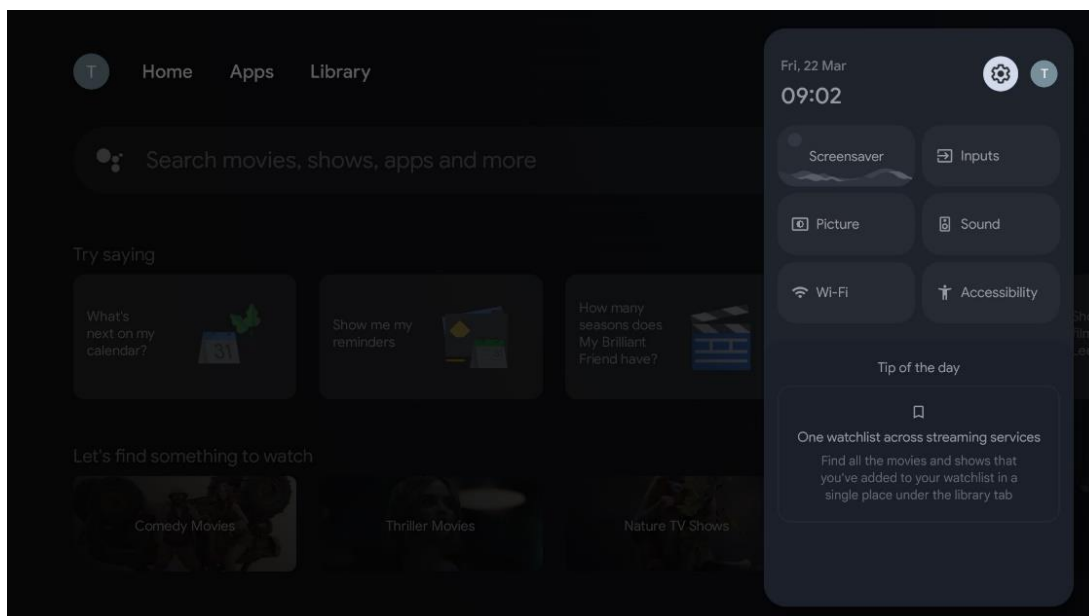

\* De bovenstaande foto's zijn alleen ter referentie. Raadpleeg het product voor meer informatie.

## 10.1 De naam van uw apparaat instellen

In dit menu heb je de mogelijkheid om de naam van je TV te selecteren uit de lijst met voorgestelde namen. U kunt ook een aangepaste naam voor uw tv toewijzen.

Dit is belangrijk voor de werking van de Chromecast-functie, zodat je tv met de juiste naam wordt geïdentificeerd. Door de tv-naam toe te wijzen, wordt je tv ook correct geïdentificeerd in je thuisnetwerk.

## 10.2 Kanalen en ingangen

Scannen naar beschikbare kanalen en beschikbare ingangen.

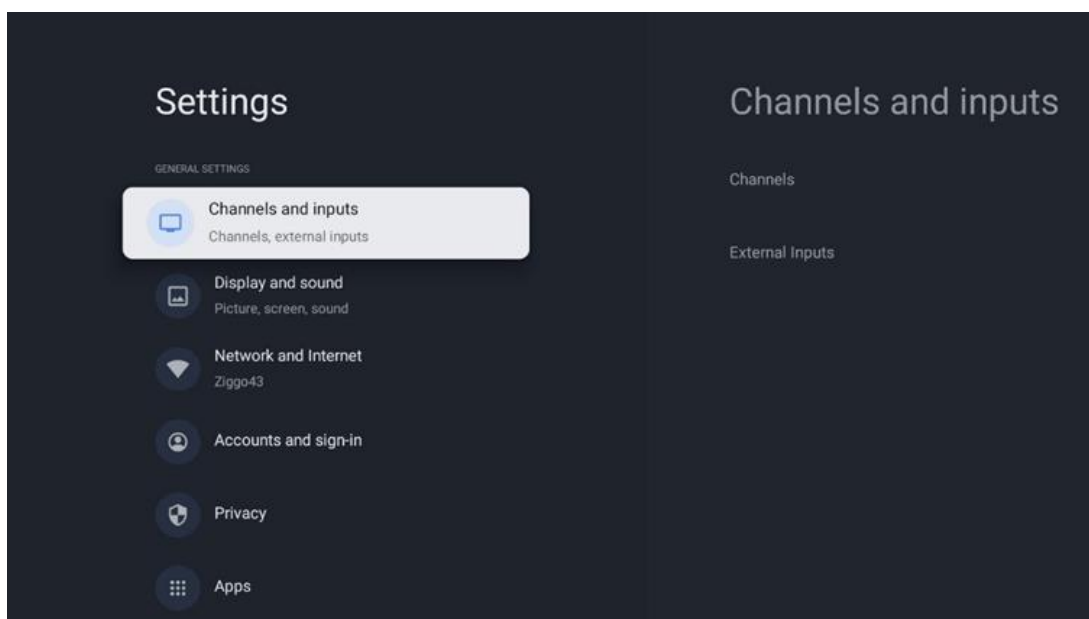

## 10.2.1 Kanalen

Selecteer Tuner Mode en druk op **OK** om verder te gaan. Markeer vervolgens een van de beschikbare opties: Antenne, Kabel of Satelliet. Druk op **OK** en vervolgens op **Terug** op de afstandsbediening om de afstemopties te zien. Afhankelijk van de gekozen tunermodus zijn er verschillende afstemopties.

**Opmerking:** Voordat u naar kanalen scant, moet u mogelijk uw PIN-code invoeren om verder te gaan. U kunt de PIN-code instellen door de Live TV App voor de eerste keer te openen. U hebt deze pincode nodig voor verschillende tv-functies, zoals het opnieuw scannen van kanalen, het instellen van ouderlijk toezicht of het terugzetten van de tv naar de fabrieksinstellingen. U kunt ook worden gevraagd om een pincode in te stellen na het voltooien van de kanaalscan in het eerste installatieproces.

**Opmerking:** Het menu voor verdere instellingen is alleen relevant als de laatste ingang Satelliet is. Voor elke andere ingang zijn er alleen Kanalen scannen en Virtueel toetsenbord.

### 10.2.1.1 Kanaal scannen

#### 10.2.1.1.1 Antenne

Selecteer Antenne in het submenu Tunermodus en druk op de knop **Terug** om terug te keren naar het menu Kanaallenscan.

Selecteer het submenu Satelliet automatisch scannen of Antenne handmatig scannen en druk op **OK**. Voer je pincode in om door te gaan met het scannen van de kanalen.

- **Antenne automatisch scannen:** Druk op de knop **OK** op de afstandsbediening om automatisch te zoeken naar DVB-T/T2-kanalen.
- **Antenne Handmatig scannen:** Selecteer het RF-kanaal met de richtingsknoppen rechts/links. Het signaalniveau en de signaalkwaliteit van het geselecteerde kanaal worden weergegeven. Selecteer Start Scan en druk op **OK** om het scannen naar het geselecteerde RF-kanaal te starten. De gevonden kanalen worden opgeslagen in de kanaallijst.
- **Updatescan (automatische scan antenne):** Druk op de knop **OK** om de update scan-functie aan/uit te zetten. Als de functie Aan staat, wordt de informatie in de kanaallijst bijgewerkt door op Antenna Auto Scan te drukken.

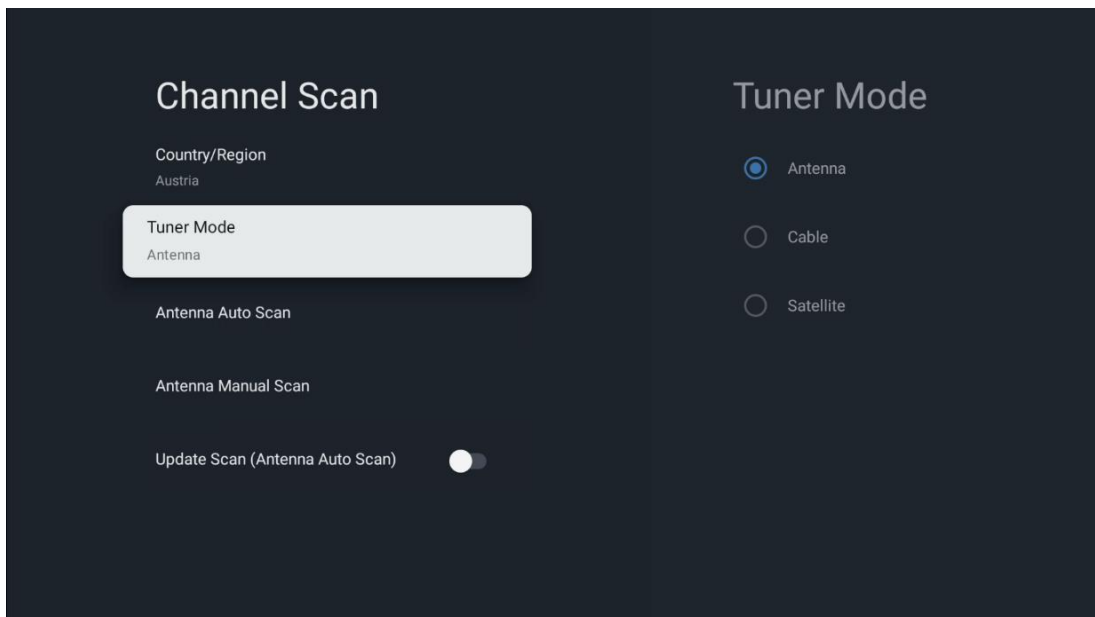

#### 10.2.1.1.2 Kabel

Selecteer Cable in het submenu Tuner Mode en druk op de knop **Back** om terug te keren naar het menu Channel Scan.

Selecteer het submenu Kabel automatisch scannen of Kabel handmatig scannen en druk op **OK**. Voer uw pincode in om door te gaan met het scannen van kanalen.

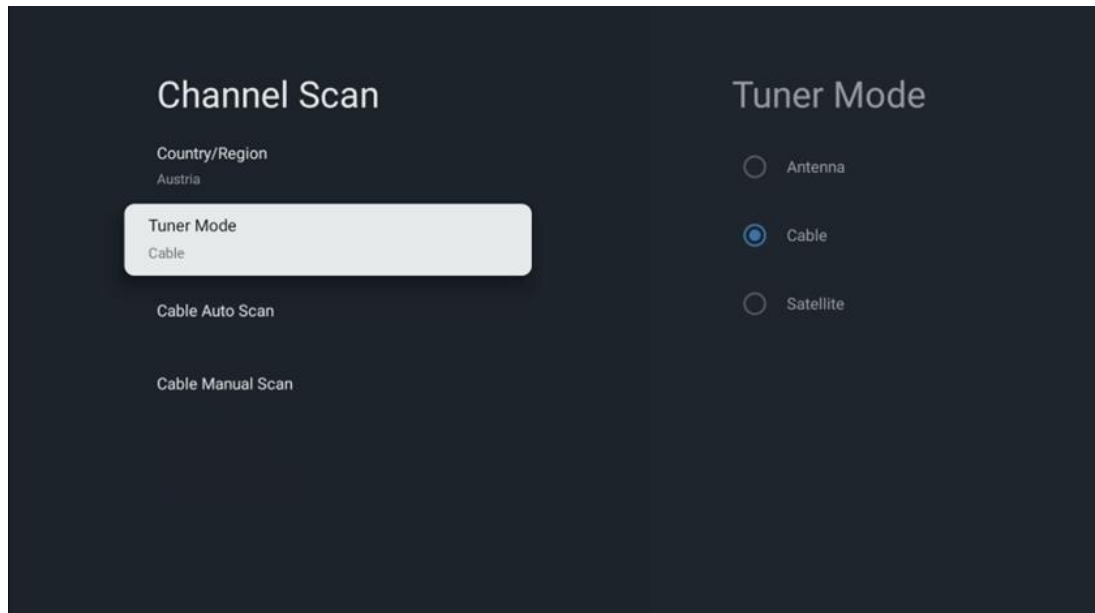

#### Kabel automatisch scannen

Selecteer uw kabelmaatschappij of selecteer Overige en druk op de knop **OK** op uw afstandsbediening om automatisch te zoeken naar digitale en analoge DVB-C kanalen.

### **Scan operator**

Optioneel worden DVB-C kabeltelevisieproviders vermeld tijdens de initiële installatie van de kanalen en op de lijst van de operator in de instellingen, afhankelijk van het gekozen land.

### **Anderen**

Als u het DVB-C-sigitaal ontvangt van niet-gespecialiseerde kabel-tv-providers, selecteert u de optie Overige. Druk op **OK** om het zoeken naar kanalen te starten. In het menu Kanaal zoeken kunt u een van de drie opties selecteren: Volledig, Geavanceerd of Snel.

- **Volledig:** Automatisch zoeken naar alle beschikbare DVB-C kanalen.
- **Geavanceerd:** Automatisch zoeken naar alle beschikbare DVB-C kanalen. Voor deze optie is het nodig om de ontvangtparameters, frequentie en netwerk ID van de DVB-C provider in te voeren. Met deze zoekoptie worden de kanalen gesorteerd op LCN van de kabelproviders.
- **Snel:** Automatisch zoeken naar alle beschikbare DVB-C kanalen. Hiermee worden alle beschikbare kabeltransponders met de standaardsymbolen gezocht.

### **Kabel handmatig**

Druk op **OK** om de scaninstellingen te openen. Druk op de Links/Rechts richtingsknoppen om het kanaalnummer of de frequentie te selecteren waarop u de handmatige scan van een DVB-C kanaaltransponder wilt uitvoeren.

#### **10.2.1.1.3 Satellie**

##### **Opmerking voor de installatie van satellietkanalen voor Thomson TV's geïnstalleerd in Oostenrijk of Duitsland:**

Onze Thomson TV's hebben een functie voor het vooraf instellen van satellietkanalen, die alleen tijdens de eerste installatie van de TV's kan worden geselecteerd en uitgevoerd. Deze functie is **alleen** beschikbaar als Oostenrijk of Duitsland zijn geselecteerd als installatieland tijdens de eerste installatie van de tv.

Deze functie wordt **alleen** uitgevoerd tijdens de eerste installatie van de tv wanneer u de satellietkanalen installeert.

Selecteer Satelliet in het submenu Tunermodus en druk op de knop **Terug** om terug te keren naar het menu Kanaalscan.

Selecteer het submenu Satelliet automatisch scannen en druk op **OK**. Voer je pincode in om door te gaan met het scannen van de kanalen.

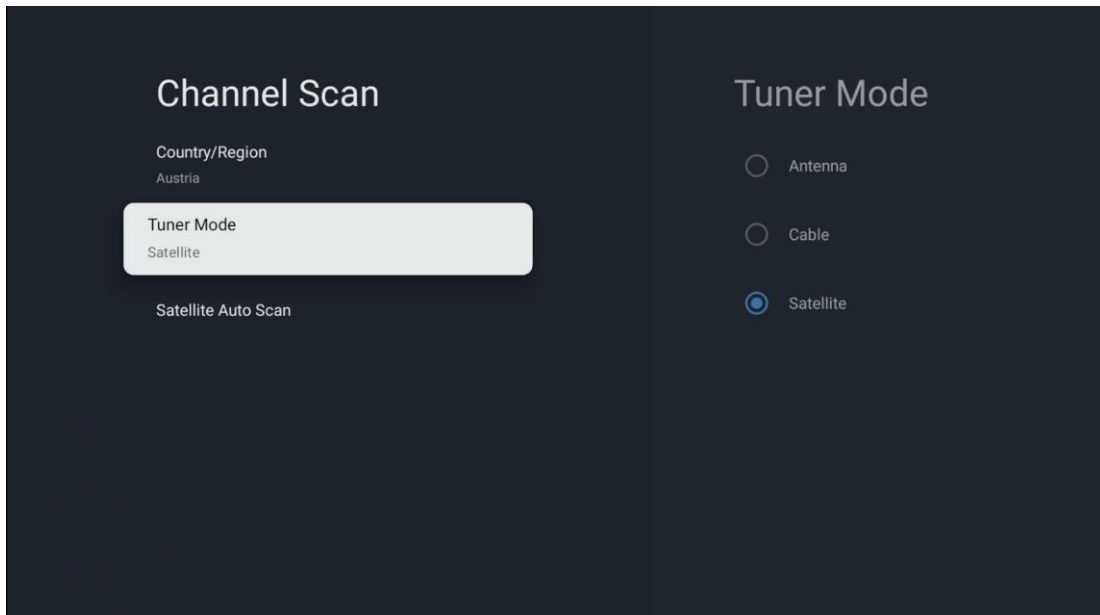

De gedetailleerde uitleg over de satellietinstallatie vindt u in hoofdstuk 7.3 van deze gebruikershandleiding.

## 10.2.1.2 Digitaal kanaal instellen

### 10.2.1.2.1 Ondertitel instellen

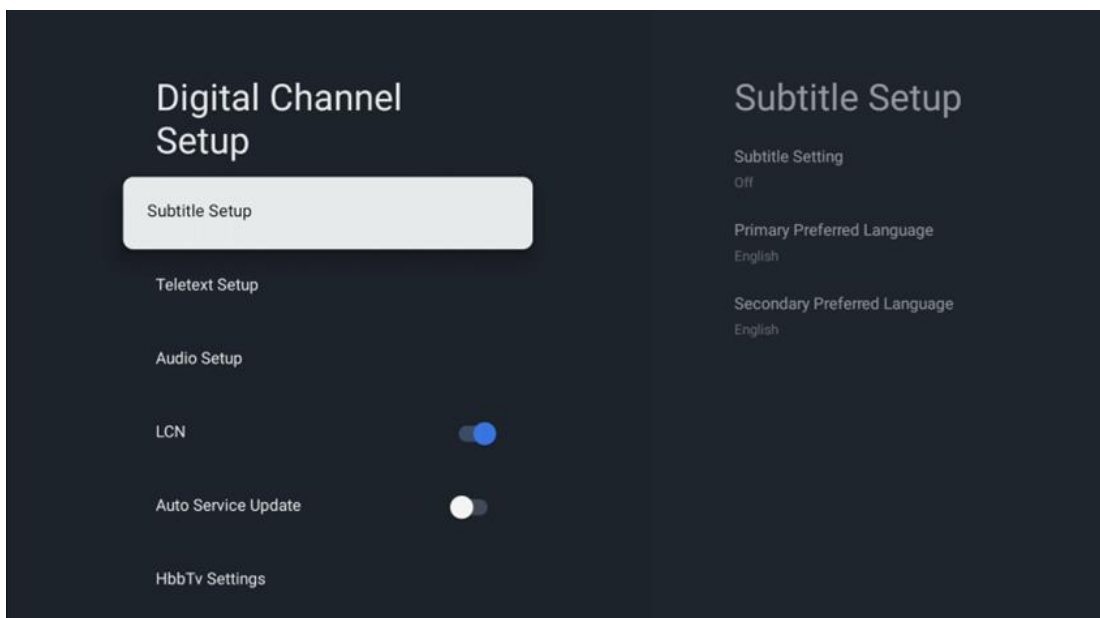

- **Ondertitel instellen:** Stel deze optie in als Uit, Basis of Gehoorgestoord. Als Gehoorgestoord geselecteerd is, biedt het ondertitels met extra beschrijvingen voor dove en slechthorende kijkers.
- **Primaire voorkeurtaal:** Stel een van de vermelde talen in als eerste voorkeurstaal voor digitale ondertitels.

- **Secundaire voorkeurstaal:** Stel een van de vermelde talen in als tweede voorkeurstaal voor digitale ondertitels. Als de primair geselecteerde taal in de digitale ondertitelingsoptie niet beschikbaar is, worden de ondertitels met deze instelling weergegeven.

### 10.2.1.2.2 Teletekst instellen

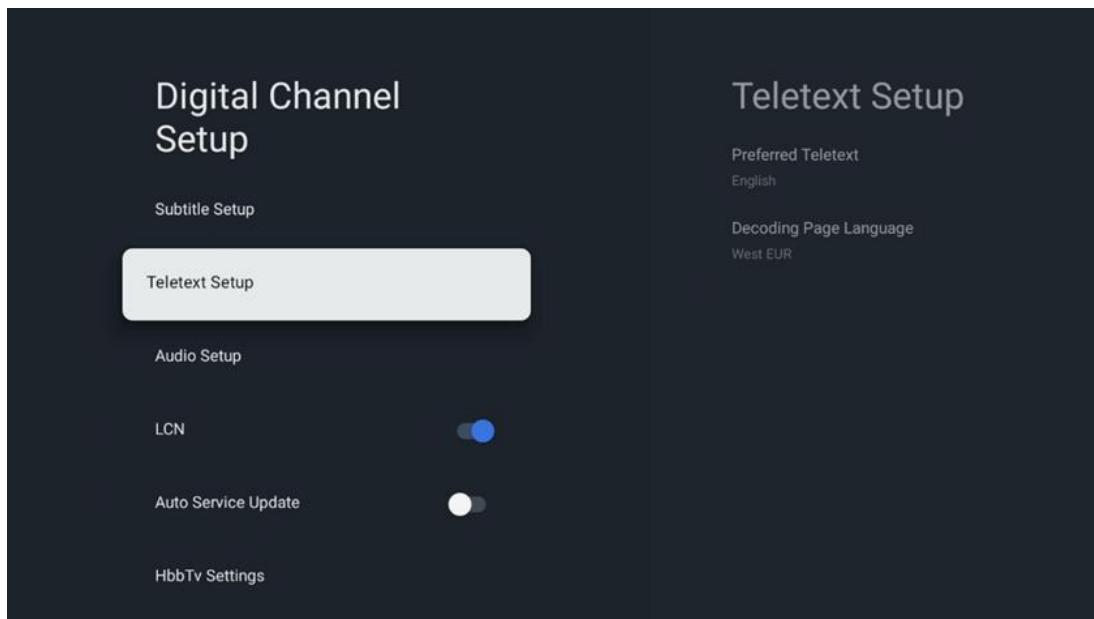

- **Teletekst voorkeur:** Stel de teleteksttaal in voor digitale uitzendingen.
- **Taal decodeerpagina:** De taal voor de decoderingspagina voor teletekstweergave instellen.

### 10.2.1.2.3 Audio-instellingen

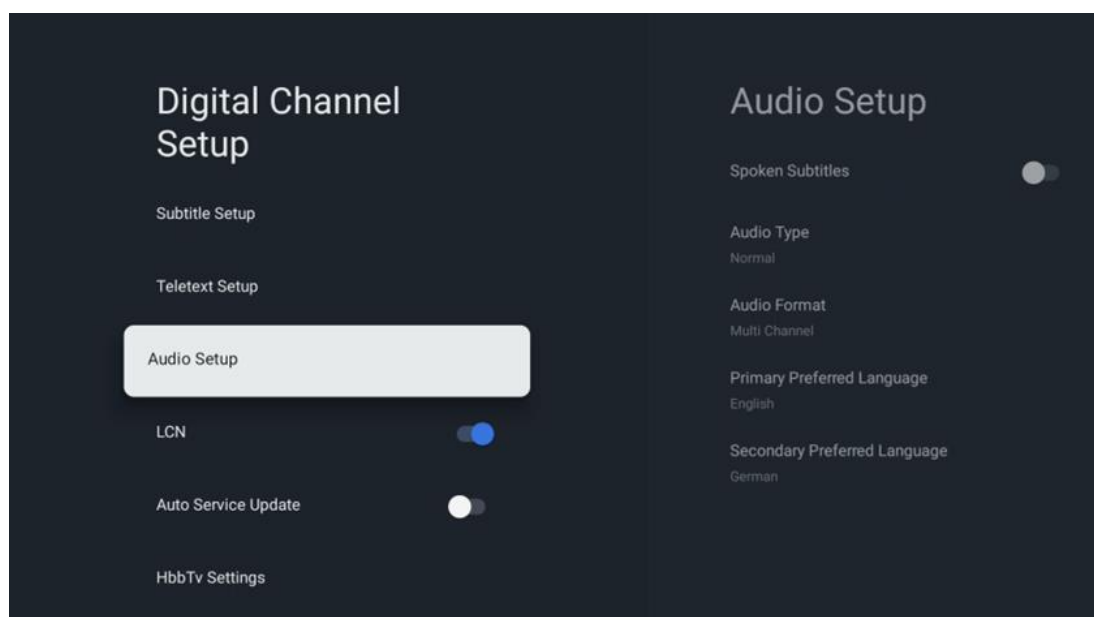

- **Gesproken ondertitels:** Indien ingeschakeld, worden ondertitels ook hardop voorgelezen.
- **Audio Type:** Selecteer de optie Slechthorend als de tv bedoeld is voor gebruik door een persoon met gehoorproblemen.
- **Audioformaat:** Selecteer Stereo of Meerkanaals, afhankelijk van de instellingen van je audiosysteem.
- **Primaire voorkeertaal:** Stel een van de vermelde taalopties in als uw eerste audiotaalvoorkeur.
- **Tweede voorkeertaal:** Stel een van de vermelde taalopties in als uw tweede voorkeertaal voor audio. Als de primaire geselecteerde taal in de audiotaaloptie niet beschikbaar is, wordt de audio afgespeeld met deze instelling.

#### 10.2.1.2.4 LCN

Logical Channel Numbering (LCN) in digitale televisie kent een uniek nummer toe aan elk kanaal volgens de informatie van de provider.

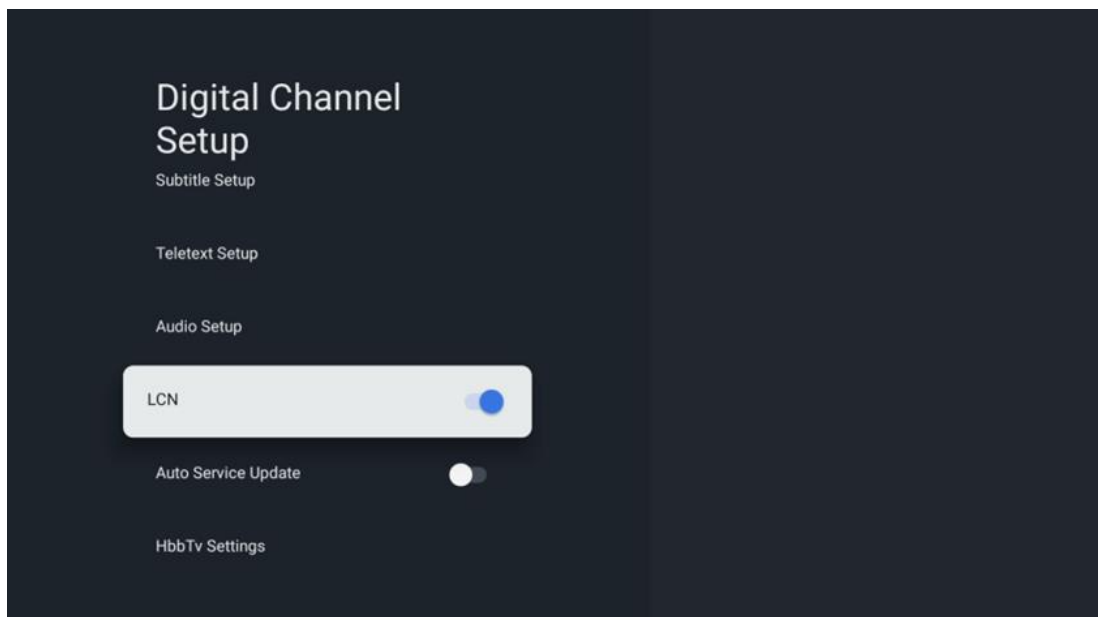

#### 10.2.1.2.5 Update autoservice

Door de Automatische service-update in te stellen op Aan, zal de TV automatisch nieuwe digitale kanalen of diensten updaten en toevoegen.

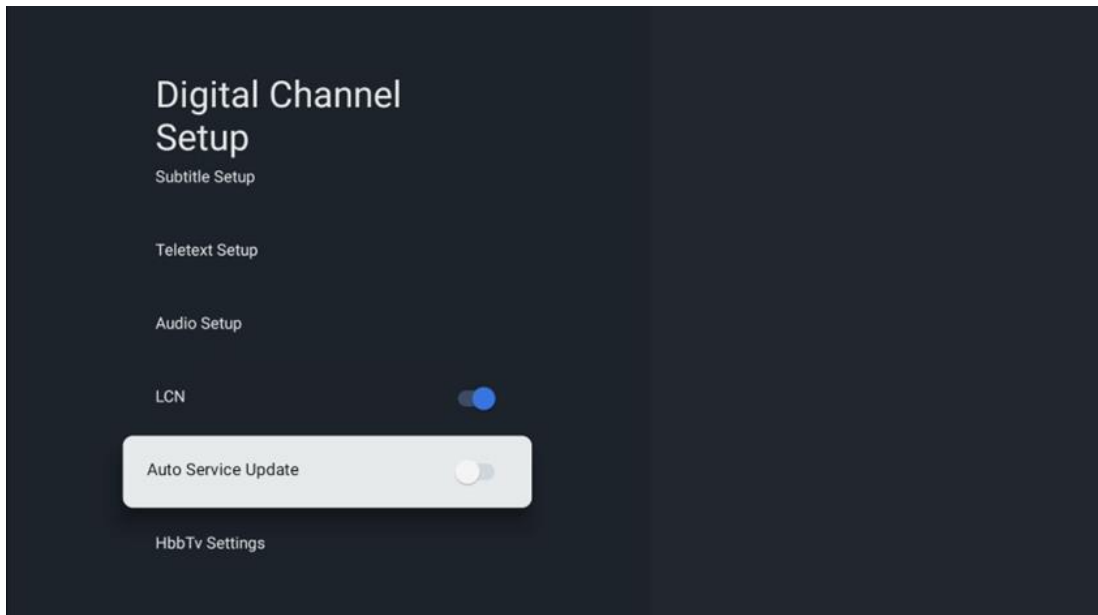

#### 10.2.1.2.6 HbbTv-instellingen

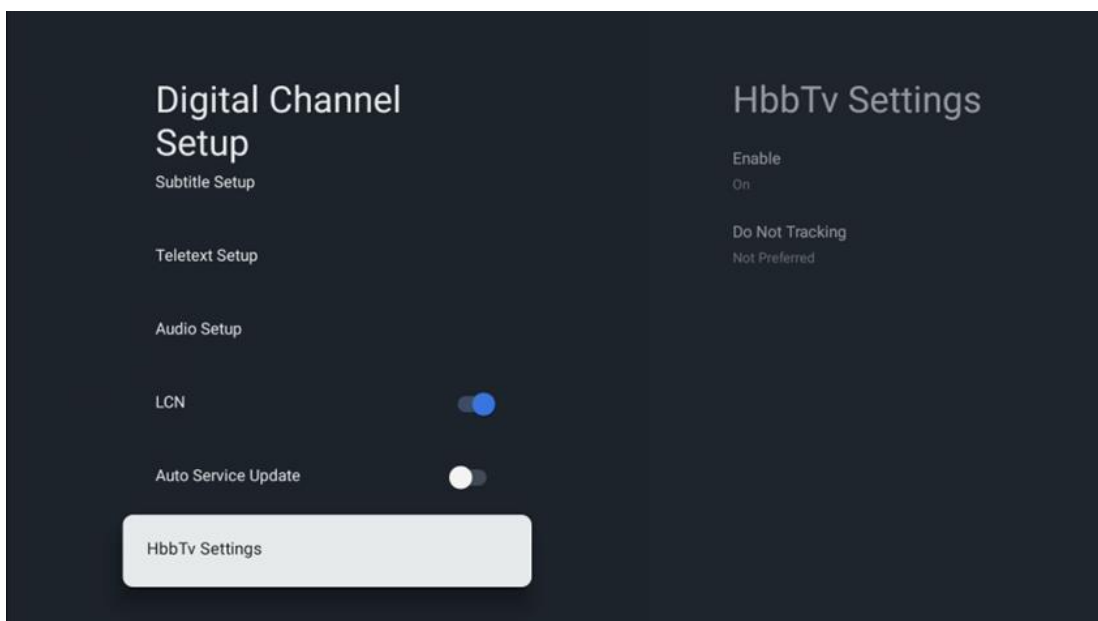

- **Inschakelen:** HbbTv in- of uitschakelen.
- **Niet volgen:** Als deze optie Aan staat, wordt het volgen uitgeschakeld op kanalen met de HbbTv-functie. Normaal gesproken volgen kanalen je gegevens alleen voor advertentiedoelinden.



### 10.2.1.3 Elektronische programmagids (EPG)

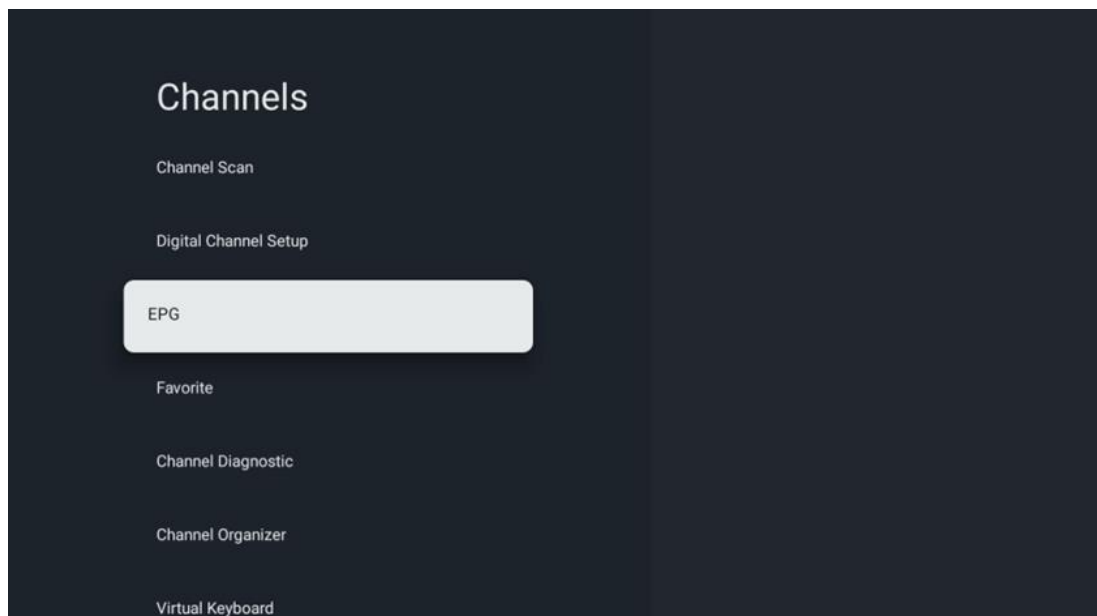

Door op **OK** op je afstandsbediening te drukken, verwijst de tv je door naar de Live TV-app en wordt de EPG geopend. Ervaar het gemak van de EPG-functie (Electronic Program Guide) op je tv, waarmee je moeiteloos kunt bladeren door de programmering van kanalen die momenteel beschikbaar zijn in je kanaallijst. Let op, de beschikbaarheid van deze functie is afhankelijk van het programma.

U kunt ook de elektronische programmagids openen in de modus Live TV door op de knop **OK te** drukken en vervolgens Programmagids te selecteren. Om terug te keren naar Live TV, drukt u op de knop **Terug** op uw afstandsbediening.

Navigeer door de programmagids met de richtingsknoppen op de afstandsbediening. Gebruik de richtingsknoppen Omhoog/Omlaag of de knoppen Programma +/- om door de kanalen te bladeren en de richtingsknoppen Rechts/Links om een gewenst evenement op het gemarkeerde kanaal te selecteren. Gedetailleerde informatie zoals de volledige naam van het evenement, begin- en eindtijd, datum, genre en een korte beschrijving worden onderaan het scherm weergegeven, indien beschikbaar.

Druk op **OK** voor meer informatie over een gemarkeerde gebeurtenis. Selecteer Bekijken als het programma momenteel wordt uitgezonden.

Om gebeurtenissen van de vorige of volgende dag te bekijken, druk je gewoon op respectievelijk de rode of groene knop. Om kanalen toe te voegen aan of te verwijderen uit favorieten, druk je gewoon op respectievelijk de gele of blauwe knop. Deze functies zijn

toegewezen aan de gekleurde knoppen op uw afstandsbediening, indien beschikbaar. Raadpleeg de instructies op het scherm voor de specifieke functies van elke knop.

Houd er rekening mee dat de gids niet toegankelijk is als de ingangsbron van de tv vergrendeld is. U kunt de ingangsbron vergrendelen/deblokkeren door naar Live TV-instellingen > TV-opties > Kanaalopties > Ouderlijk toezicht > Bron vergrendeld te gaan.

#### 10.2.1.4 Favoriet

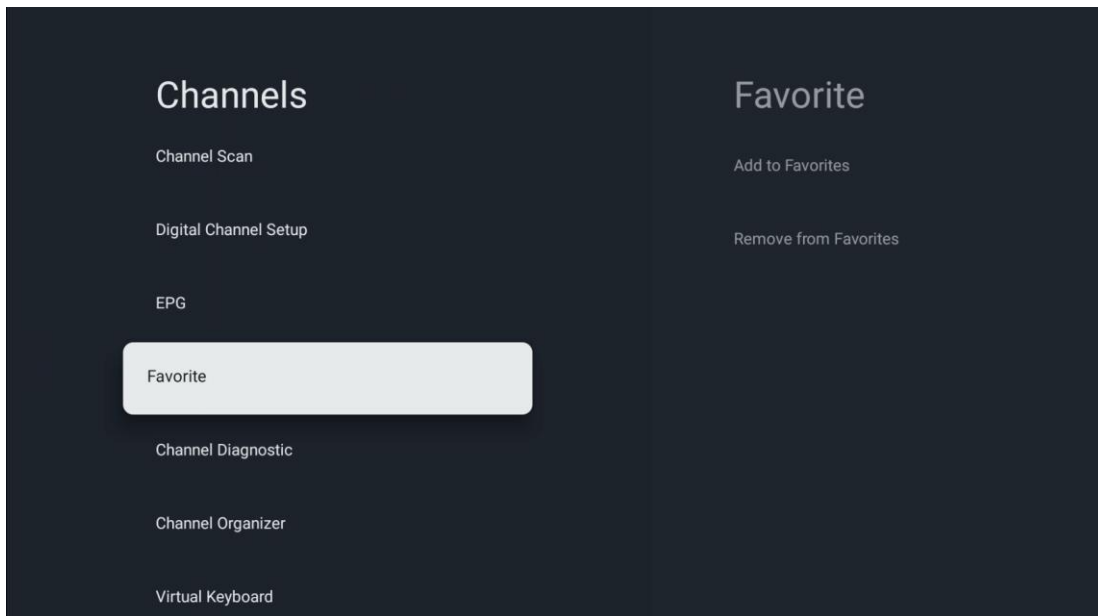

##### 10.2.1.4.1 Toevoegen aan favorieten

Voeg je meest bekeken of favoriete kanalen toe aan je favorietenlijst door deze stappen te volgen:

- Selecteer op het beginscherm de Live TV-app en druk op **OK** om deze te openen of druk op de **Live TV**-knop op uw afstandsbediening.
- Selecteer het kanaal dat u wilt toevoegen
- Druk op de knop **Instellingen** op de afstandsbediening en ga naar Kanalen en ingangen > Kanalen > Favoriet
- Selecteer Toevoegen aan favorieten en kies aan welke lijst u dit kanaal wilt toevoegen.

U kunt ook kanalen toevoegen aan uw favorietenlijst in het menu van de Live TV-app. Raadpleeg hiervoor hoofdstuk 11.2.2.

**Opmerking:** U kunt hetzelfde kanaal aan meerdere favorietenlijsten toevoegen.

Raadpleeg hoofdstuk 11.2.4 om uw favorietenlijsten te bekijken.

#### 10.2.1.4.2 Verwijderen uit favorieten

Verwijder kanalen uit je favorietenlijst door deze stappen te volgen:

- Selecteer op het beginscherm de Live TV-app en druk op **OK** om deze te openen of druk op de **Live TV**-knop op uw afstandsbediening.
- Selecteer het kanaal dat u wilt verwijderen
- Druk op de knop **Instellingen** op de afstandsbediening en ga naar Kanalen en ingangen > Kanalen > Favoriet
- Selecteer Verwijderen uit favorieten en kies uit welke lijst u dit kanaal wilt verwijderen.

U kunt ook kanalen verwijderen uit uw favorietenlijst in het menu van de Live TV app. Raadpleeg hiervoor hoofdstuk 11.2.3.

**Opmerking:** Als u hetzelfde kanaal in meerdere favorietenlijsten hebt, heeft het verwijderen uit één lijst geen invloed op de andere lijsten.

#### 10.2.1.5 Kanaal diagnose

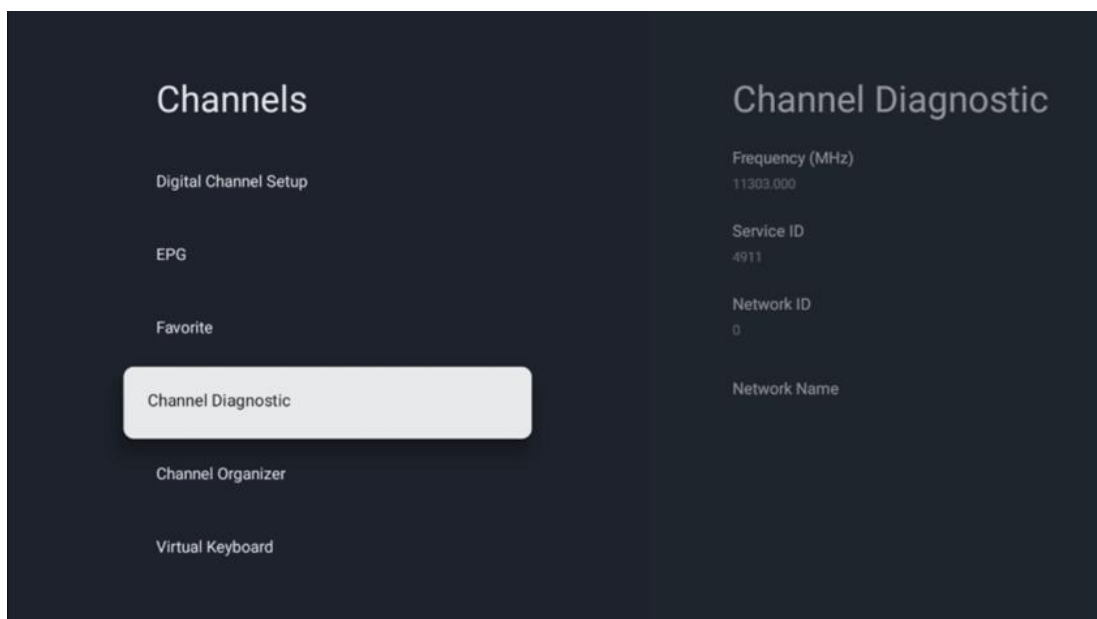

- **Frequentie (MHz):** Toont de frequentie van een specifiek kanaal. Als je op **OK** drukt, verschijnt er een pop-upvenster waarin de frequentie, het signaalniveau en de kwaliteit van het kanaal worden weergegeven.
- **Service ID:** Toont de service-ID van een specifiek kanaal.
- **Netwerk ID:** Toont het netwerk-ID van een specifiek kanaal.
- **Netwerknnaam:** Toont de naam van het netwerk van een specifiek kanaal.

## 10.2.1.6 Kanaal Organisator

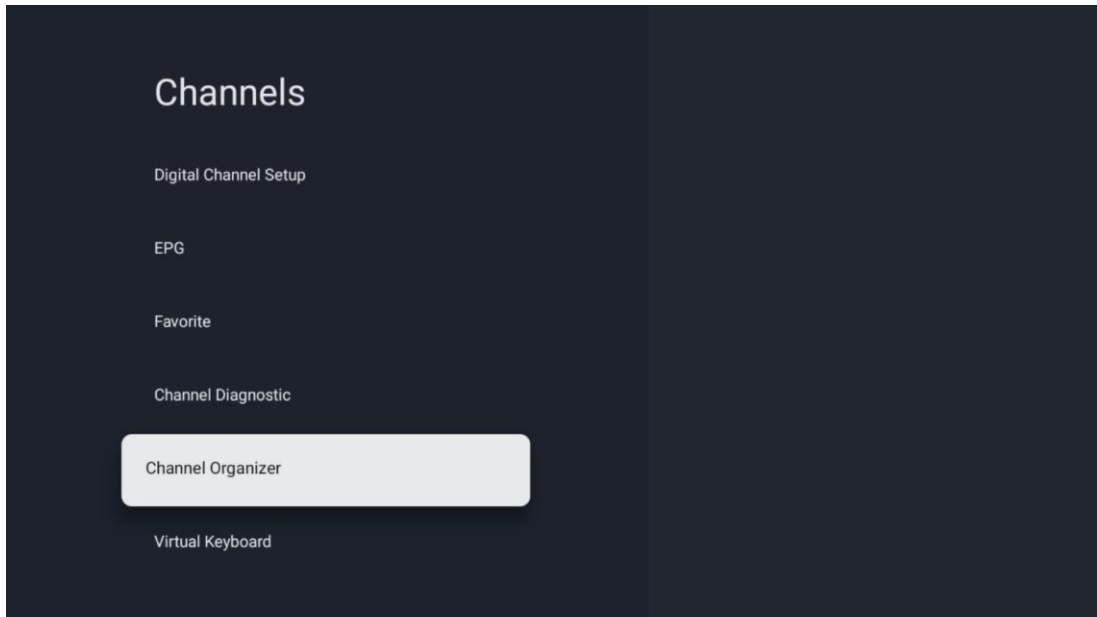

Om de kanaallijst te bewerken, zorg je er eerst voor dat de LCN functie is uitgeschakeld in het Digitale Kanaal Instellingen menu door deze stappen te volgen. Raadpleeg hoofdstuk 10.2.1.2.4 voor meer informatie over de LCN-functie.

- Open de Live TV-app
- Druk op de knop **Instellingen**
- Ga naar Kanalen en ingangen > Kanalen > Digitale kanaalinstelling > LCN. Schakel LCN uit.
- Ga terug naar Kanalen door op de knop **Terug te** drukken.
- Selecteer Channel Organizer en druk op de knop **OK**

Selecteer het kanaal dat u wilt wijzigen en druk op **OK**. De volgende opties zijn beschikbaar:

### 10.2.1.6.1 Kanaal verbergen

Verberg kanalen uit de kanaallijst. De nummering van de kanalen blijft ongewijzigd.

- Selecteer een kanaal dat u wilt verbergen en druk op **OK**.
- Selecteer Verbergen in het pop-upmenu en druk op **OK**.
- Druk op **Terug** om terug te gaan naar Live TV.

Volg deze stappen om de kanalen te verbergen:

- Selecteer een kanaal dat u wilt verbergen en druk op **OK**.
- Selecteer Unhide (Verbergen) in het pop-upmenu en druk op **OK**.
- Druk op **Terug** om terug te gaan naar Live TV.

### 10.2.1.6.2 Kanaal SWAP

De positie van kanalen in de kanaallijst wijzigen.

- Selecteer een kanaal en druk op **OK**.
- Selecteer Wisselen in het pop-upmenu en druk op **OK** om de wisselmodus te openen.
- Selecteer het kanaal waarvan u de positie wilt wijzigen en druk op **OK**.
- Markeer een ander kanaal waarmee je de positie wilt verwisselen en druk op de blauwe knop.
- Druk op **OK** om de actie te bevestigen.

Het aantal verwisselde kanalen wordt automatisch bijgewerkt volgens de gemaakte wijzigingen.

### 10.2.1.6.3 Kanaal EDIT

Kanaalinformatie bewerken, zoals het nummer of de naam van een kanaal.

- Selecteer het kanaal dat u wilt bewerken en druk op **OK**.
- Selecteer Bewerken in het pop-upmenu en druk op **OK**.
- Pop-upvensters met het kanaalnummer en de naam verschijnen.
- Selecteer de informatie die u wilt bewerken en druk op **OK**. Het virtuele toetsenbord wordt weergegeven, zodat u uw aangepaste informatie kunt invoeren.
- Selecteer OK en druk op **OK** op uw afstandsbediening om de wijzigingen te bevestigen.
- Druk op **Terug** om terug te gaan naar Live TV.

**Opmerking:** Als je een nummer of naam invoert die bezet is door een ander kanaal, verschijnt er een foutmelding waarin je wordt aangeraden andere informatie in te voeren.

### 10.2.1.6.4 Kanaal INSERT

Verplaats meerdere kanalen naar een andere positie, waardoor het nummer verandert. De volgorde van de kanalen blijft ongewijzigd.

- Selecteer een kanaal en druk op **OK**.
- Selecteer Invoegen in het pop-upmenu en druk op **OK**.
- Markeer en druk op **OK** om een of meer kanalen te selecteren die u wilt verplaatsen.
- Markeer een kanaal waaronder u de geselecteerde kanalen wilt verplaatsen en druk op **OK**.
- Druk op **OK** om de actie te bevestigen.

**Opmerking:** Het aantal kanalen wordt automatisch bijgewerkt op basis van de gemaakte wijzigingen.

### 10.2.1.6.5 Kanaal WISSEN

Verwijder ongewenste kanalen uit de kanaallijst. Om verwijderde kanalen terug te krijgen, moet je een kanaalscan uitvoeren.

- Selecteer een kanaal en druk op **OK**.
- Selecteer een of meer kanalen die je wilt verwijderen in het pop-upmenu en druk op **OK**.
- Druk op **OK** om te bevestigen.
- Er verschijnt een bevestigingsvenster. Selecteer Ja en druk op **OK** als je wilt doorgaan.

**Opmerking:** Het aantal kanalen wordt automatisch aangepast aan de gemaakte wijzigingen.

#### 10.2.1.6.6 Kanaal MOVE

De positie van kanalen in de kanaallijst opnieuw rangschikken.

- Selecteer een kanaal en druk op **OK**.
- Selecteer Verplaatsen in het pop-upmenu en druk op **OK**.
- Selecteer een kanaal dat u wilt verplaatsen en druk op **OK**.
- Markeer een kanaal waaronder u de geselecteerde kanalen wilt verplaatsen en druk op **OK**.
- Druk op **OK** om de actie te bevestigen.

**Opmerking:** De nummering van de kanalen wordt automatisch bijgewerkt volgens de gemaakte wijzigingen.

### 10.2.2 Externe ingangen

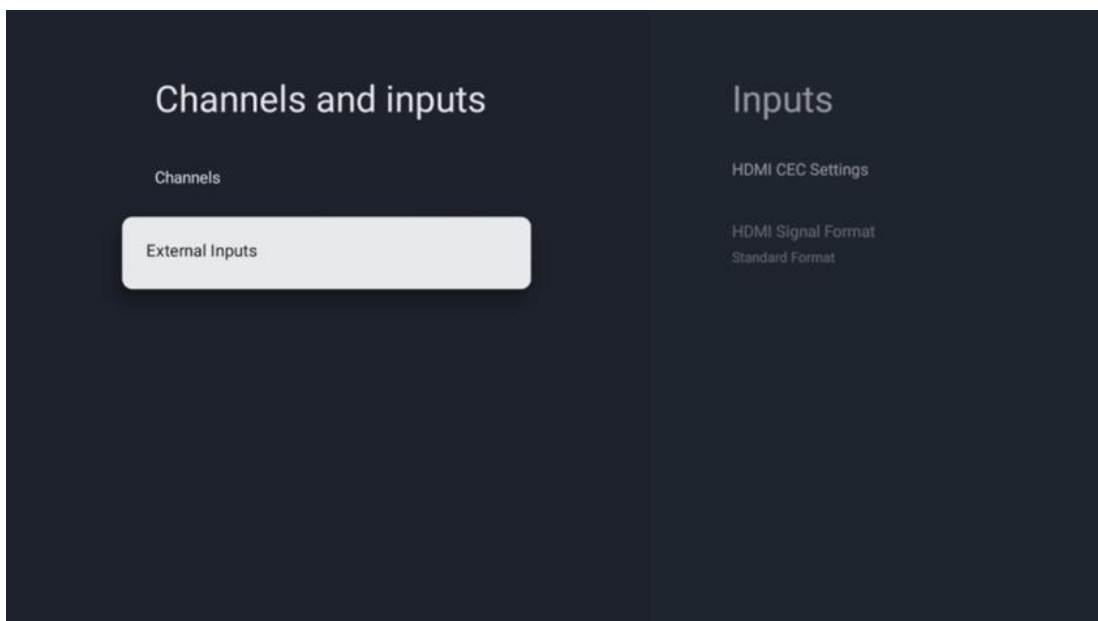

### 10.2.2.1 HDMI CEC instellingen

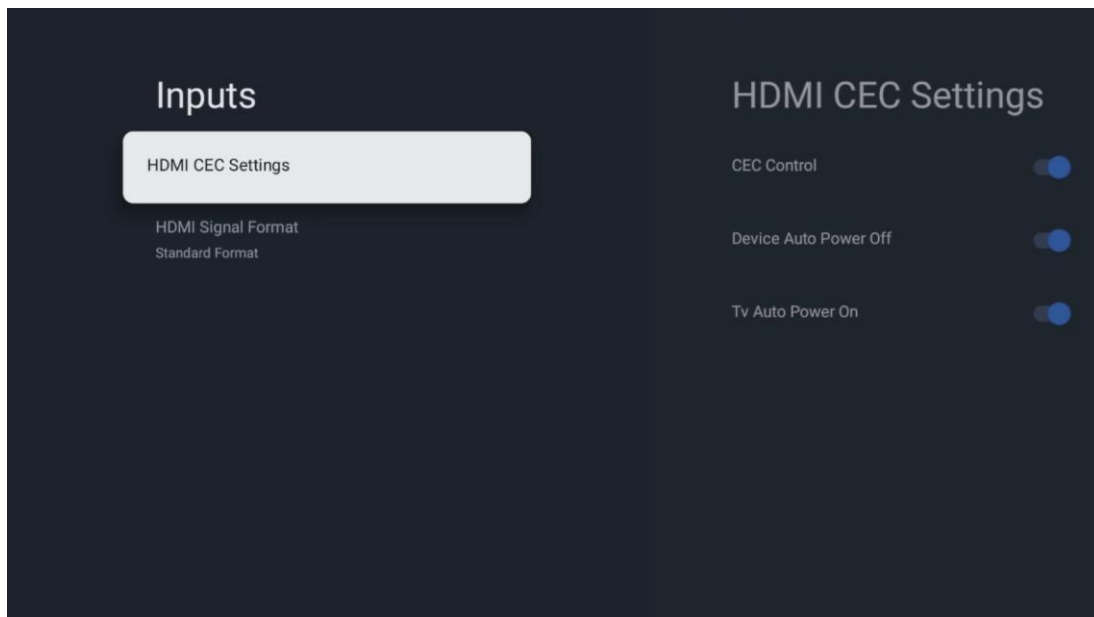

Als de HDMI CEC (Consumer Electronics Control) functie is geactiveerd, kunt u het externe apparaat dat is aangesloten op een van uw HDMI-aansluitingen bedienen met de afstandsbediening van de tv. Om dit goed te laten werken, moet het aangesloten externe apparaat ook de HDMI CEC functie ondersteunen, moet deze geactiveerd zijn en moet de werking van de HDMI CEC functie van het aangesloten externe apparaat gesynchroniseerd zijn met de HDMI CEC functie van de TV.

Standaard is de HDMI CEC functie geactiveerd en wanneer het externe apparaat wordt aangesloten, wordt de corresponderende HDMI ingangsbron hernoemd naar de naam van het aangesloten apparaat.

De afstandsbediening van de tv kan het externe apparaat automatisch bedienen zodra de aangesloten HDMI-bron is geselecteerd.

- **CEC bediening:** De tv kan HDMI-apparaten bedienen.
- **Apparaat automatisch uitschakelen:** Als je de tv uitschakelt, wordt het externe HDMI-apparaat automatisch uitgeschakeld.
- **TV Auto Power On:** Wanneer je het externe HDMI-apparaat inschakelt, wordt de TV automatisch ingeschakeld.

### 10.2.2.2 HDMI-signaalformaat

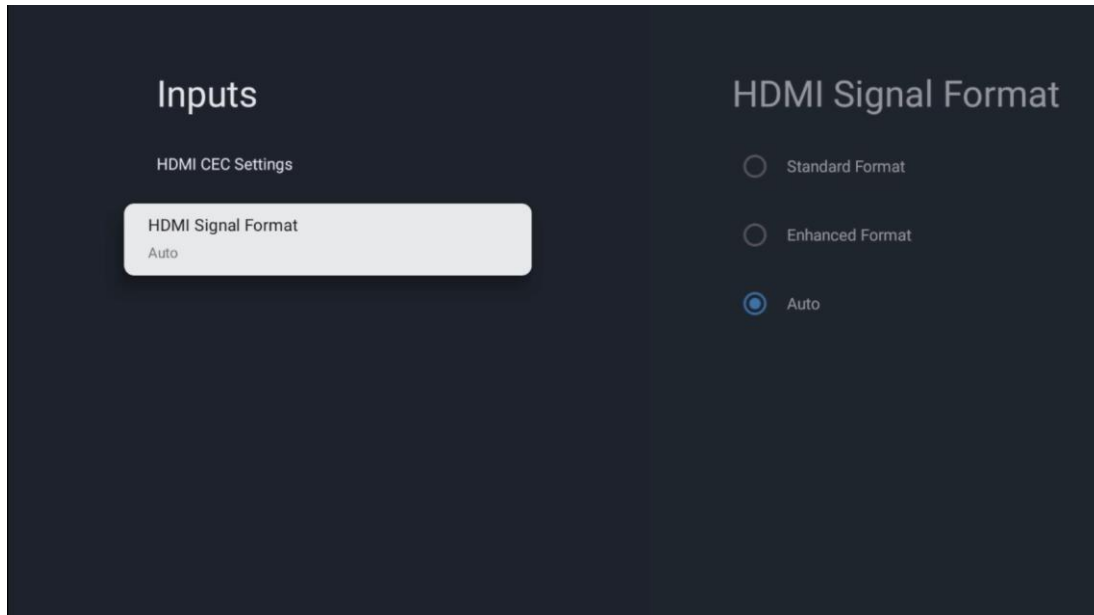

Dit menu is alleen beschikbaar als de bron is ingesteld op HDMI en laat u kiezen tussen drie beschikbare signaalformaten:

- **Standaard formaat:** Als u dit formaat selecteert, worden sommige hoge resoluties mogelijk niet ondersteund vanwege de bandbreedtebeperking van het HDMI 1.4 protocol.
- **Verbeterd formaat:** De tv geeft HDMI-signalen van hoge kwaliteit weer via een HDMI 2.1-aansluiting. **Opmerking:** Uw tv moet een HDMI 2.1-aansluiting hebben en mogelijk hebt u een HDMI-kabel nodig die het HDMI 2.1-protocol ondersteunt. Selecteer deze optie alleen als je apparaat HDMI-formaten van hoge kwaliteit ondersteunt, zoals: 4K 60Hz, 4:2:0 10 bit, 4:4:4, 4:2:2, VRR/ALLM game enz.
- **Auto:** De tv probeert standaard signalen van hoge kwaliteit weer te geven via een HDMI 2.1-aansluiting. **Opmerking:** Uw tv moet een HDMI 2.1-aansluiting hebben en mogelijk hebt u een HDMI-kabel nodig die het HDMI 2.1-protocol ondersteunt. Als je apparaat het HDMI 2.1-formaat niet ondersteunt, zal de TV automatisch overschakelen naar het standaardformaat van HDMI 1.4.

## 10.3 Weergave en geluid

Beeld-, scherm-, geluids- en audio-uitvoerinstellingen aanpassen. Gebruik de richtingstoetsen om een van de opties aan de rechterkant van het scherm te selecteren en bevestig je keuze door op **OK te** drukken.



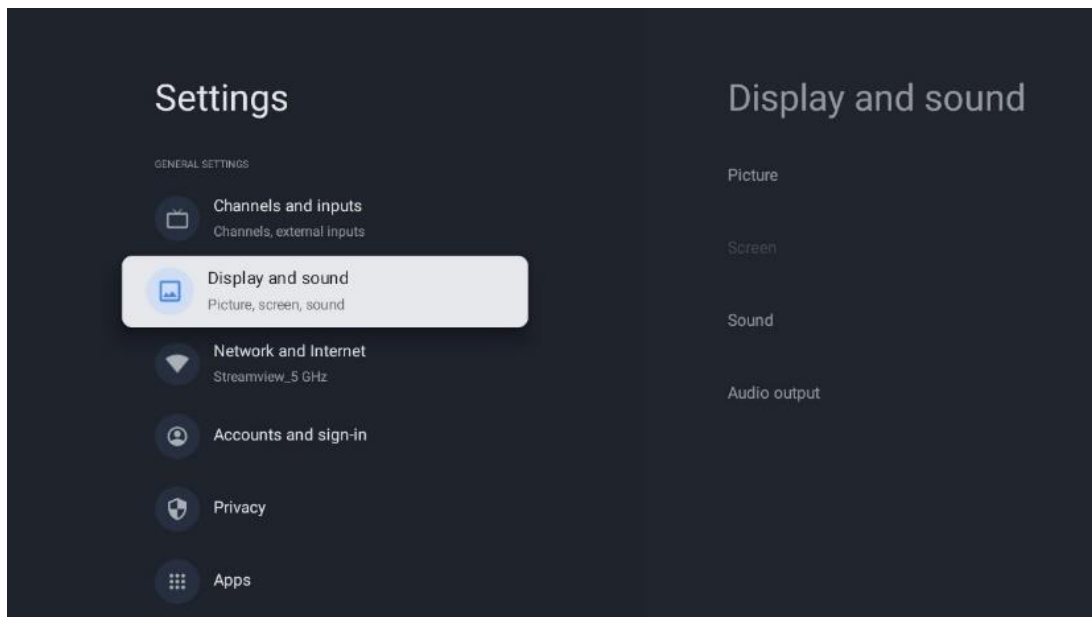

## 10.3.1 Afbeelding

### Beeldmodus

Bij de eerste installatie van de tv is de tv standaard ingesteld op de Eco-beeldmodus. Selecteer een van de voorkeursinstellingen voor de beeldmodus en bevestig uw keuze door op de knop **OK** op de afstandsbediening te drukken.

### WCG

Wide color gamut (WCG) wordt vaak in verband gebracht met HDR, hoewel ze niet inherent met elkaar verbonden zijn. HDR vergroot het dynamische bereik en verbetert de helderheid van beelden met helderder licht en donkerder donker. WCG daarentegen verbetert de kleurweergave, waardoor rode kleuren roder, blauwe kleuren blauwer en groene kleuren groener worden. Daarom verbetert HDR de beeldhelderheid kwantitatief, terwijl WCG dat kwalitatief doet. Druk op **OK** om WCG-opties te selecteren.

- **Helderheid van het scherm:** Druk op **OK** om de helderheid van het scherm aan te passen.
- **Geavanceerde instellingen:**
  - **Kleurtemperatuur:** Stel je voorkeur voor kleurtemperatuur in. De beschikbare opties zijn Standaard, Warmer, Warm, Koel en Koeler.
  - **Dynamisch contrast:** Dynamisch contrast is standaard geactiveerd. Je kunt het activeren of deactiveren.
  - **HDMI PC/AV modus:** Deze menu-optie is alleen beschikbaar als er een pc of gameconsole is aangesloten op de tv.
  - **Ruisonderdrukking:** Stel je voorkeur voor ruisonderdrukking in als Laag, Medium, Hoog, Auto of schakel het uit.
  - **Beeld resetten:** Zet de beeldinstellingen terug naar de fabrieksinstellingen.

- **ALLM:** De automatische lage latentiemodus (ALLM) is een functie die automatisch schakelt tussen een lage latentiemodus en een hoge beeldkwaliteitmodus, afhankelijk van de bronningang van een HDMI-apparaat, zoals een spelcomputer. Deze menu-optie is alleen beschikbaar als een pc of gameconsole is aangesloten op de tv.
- **MEMC:** MEMC (Motion Estimation/Motion Compensation) is een technologie die wordt gebruikt in tv's en videodisplays om bewegingsonscherpte en trillingen in snelbewegende scènes te verminderen. Bewegingsschatting identificeert beweging in opeenvolgende frames, terwijl bewegingscompensatie tussenliggende frames creëert en toevoegt om de beweging glad te strijken.

### 10.3.2 Scherm

Pas de beeldverhouding van je tv-scherm aan.

### 10.3.3 Geluid

Pas de geluidsinstellingen van je tv aan.

- **Geluidsmodus:** Stel je geluidsvoorkeur in als Standaard, Film, Muziek, Nieuws of Persoonlijk.
- **Dolby Atmos:** Dolby Atmos in- of uitschakelen. Nadat u deze instellingsoptie hebt gewijzigd, moet u het apparaat kort uit het stopcontact halen en weer aansluiten (power reset).
- **Surroundmodus:** Alleen beschikbaar voor Multimedia of Live TV-afspeelcontent met surround sound.
- **Alleen geluid:** Schakel het tv-scherm uit en speel alleen geluid af. Deze instelling is handig bij het luisteren naar radiokanalen die worden ontvangen via antenne, kabel-tv of satelliet.
- **Geavanceerde instellingen:**
  - **Dialogverbeteraar:** Pas automatisch het geluid van dialogen aan, zodat ze opvallen tussen andere geluiden.
  - **Balans:** Pas de volumebalans links en rechts aan voor luidsprekers en koptelefoons.
  - **Geluid resetten:** Zet de geluidsinstellingen terug naar de fabrieksinstellingen.

### 10.3.4 Audio-uitgang

#### Uitvoerapparaat

- **TV-luidsprekers:** Selecteer deze optie als je tv niet is aangesloten op de AV-receiver via optische audio-uitgang of via HDMI-kabel.
- **SPDIF/Optical:** Selecteer deze audio-optie als je TV op de AV-receiver is aangesloten via de optische kabel.
- **HDMI ARC:** Selecteer deze audio-optie als je TV is aangesloten op de AV-receiver via HDMI vanaf de eARC-poort van je TV.

## Type audio-uitgang

- **PCM (Pulse Code Modulation):** Een analogo audiosignaal wordt omgezet in een digitaal signaal dat afzonderlijk wordt gedemoduleerd en afgespeeld door de AV-ontvanger.
- **Passthrough:** Het audiosignaal wordt doorgestuurd naar de AV-ontvanger zonder TV-modulatie.
- **Auto:** De audio-uitgang van de tv wordt automatisch geconfigureerd volgens de aangesloten AV-receiver.

## Digitale audiovertraging (ms)

Stel de vertraging van de audio-uitvoer in.

## Digitaal audiovolume

Het volumeniveau van de audio-uitgang instellen.

## eAR

- **Uit:** De eARC-functie activeren of deactiveren.
- **Auto:** De eARC-functie van de HDMI-uitgang wordt automatisch geconfigureerd volgens de aangesloten AV-receiver of soundbar.

## 10.4 Netwerk en internet

U kunt de netwerkinstellingen van uw tv configureren met behulp van de opties in dit menu.

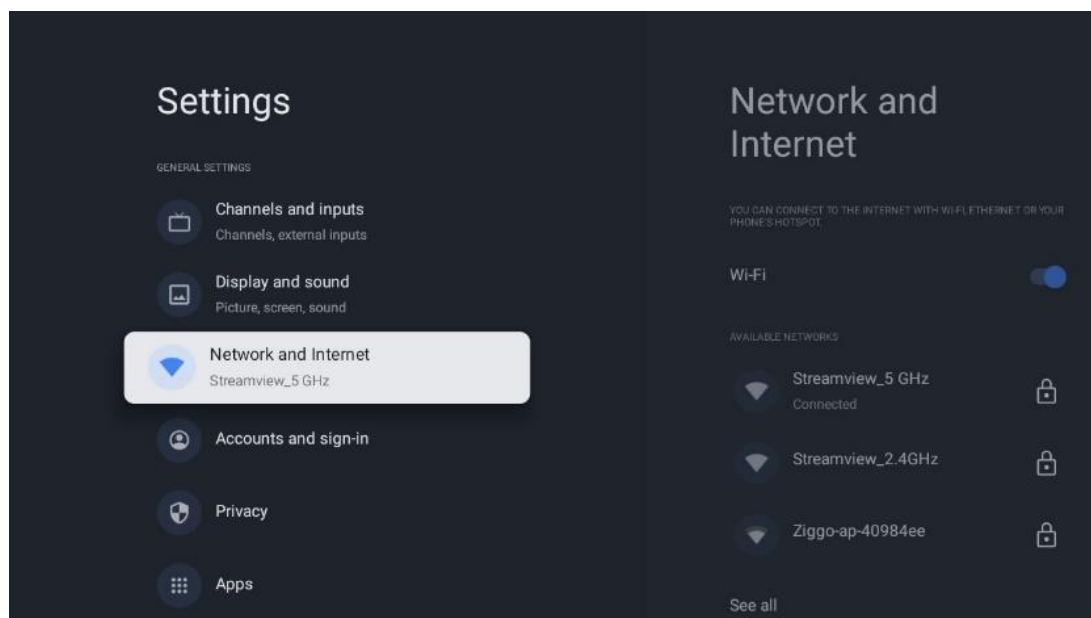

### 10.4.1 Wi-Fi aan/uit

De functie WLAN (Wireless LAN) in- en uitschakelen.

## 10.4.2 Kies een beschikbaar Wi-Fi-netwerk

Wanneer de Wi-Fi-functie is ingeschakeld, worden de beschikbare draadloze netwerken weergegeven. Markeer Alles zien en druk op **OK** om alle netwerken te zien. Selecteer er een en druk op **OK** om verbinding te maken. Mogelijk wordt u gevraagd een wachtwoord in te voeren om verbinding te maken met het geselecteerde netwerk als het netwerk beveiligd is met een wachtwoord.

## 10.4.3 Andere opties

- **Nieuw netwerk toevoegen:** Netwerken met verborgen SSID's toevoegen.
- **Scannen altijd beschikbaar:** U kunt de locatieservice en andere apps naar netwerken laten scannen, zelfs als de Wi-Fi-functie is uitgeschakeld. Druk op **OK** om dit in en uit te schakelen.

## 10.4.4 Ethernet-opties

- **Verbonden / Niet verbonden:** Toont de status van de internetverbinding via Ethernet, IP- en MAC-adressen.
- **Proxy-instellingen:** Stel handmatig een HTTP-proxy in voor de browser. Deze proxy mag niet worden gebruikt door andere apps.
- **IP-instellingen:** Configureer de IP-instellingen van je tv.

## 10.5 Accounts en aanmelden

- **Google TV-account:** Deze optie is beschikbaar als je je hebt aangemeld bij je Google-account. Je kunt je accountvoorkeuren vergrendelen, je gegevenssynchronisatievoorkeuren configureren, je betalingen en aankopen beheren, de instellingen van Google Assistant aanpassen, de modus Alleen apps inschakelen en het account van je tv verwijderen.
- **Account toevoegen:** Voeg een nieuwe account toe door je aan te melden.
- **Een kind toevoegen:** Voeg een kindvriendelijke account toe met ouderlijke bescherming.

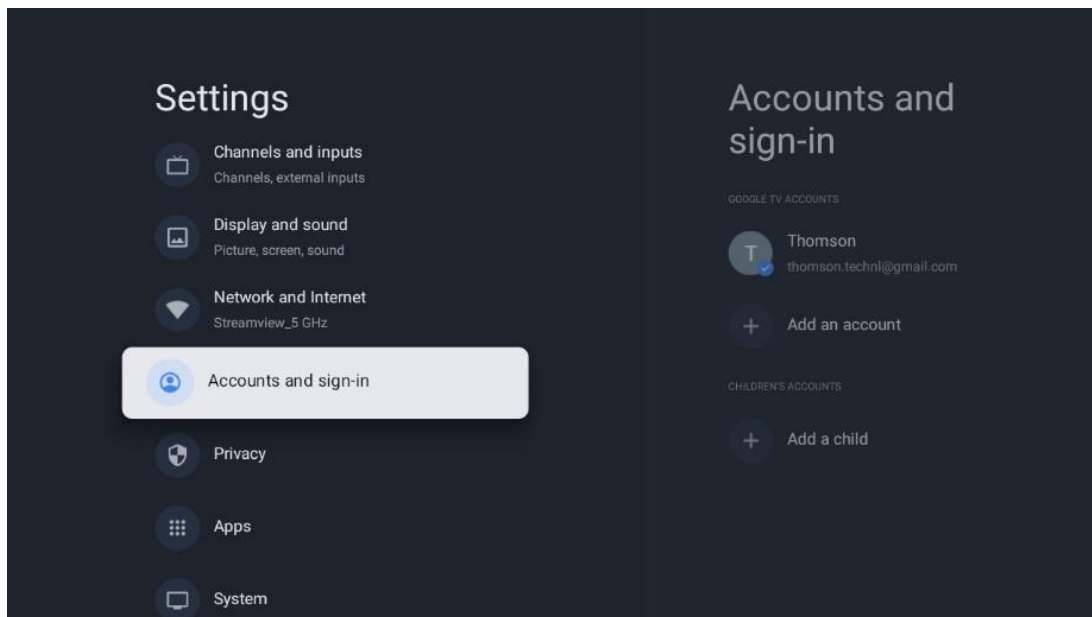

## 10.6 Privacy

Je privacy-instellingen en app-machtigingen wijzigen en aanpassen.

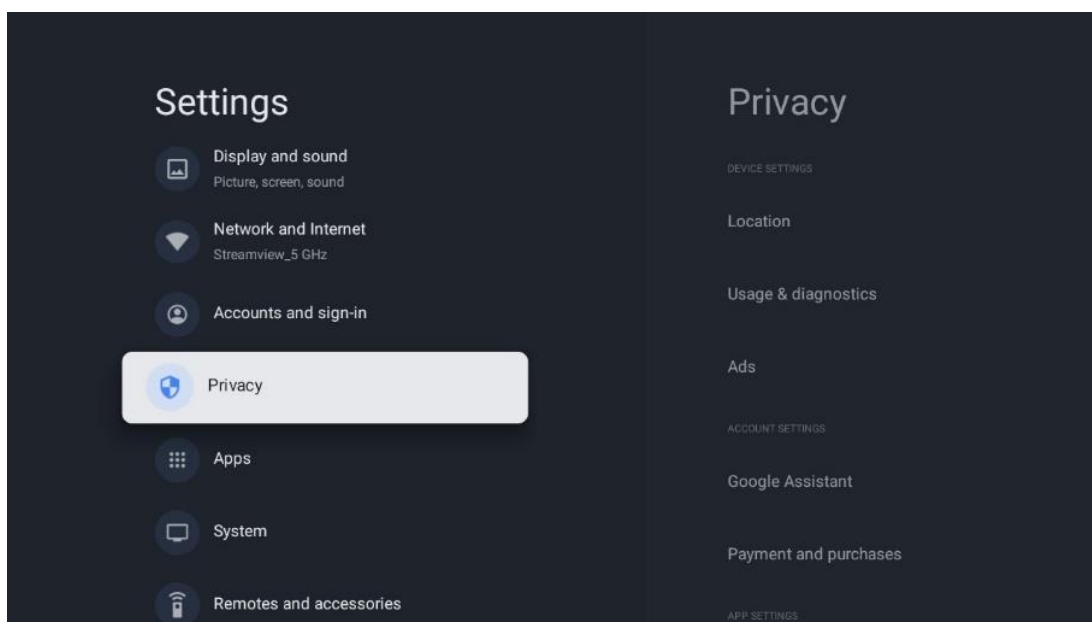

### Apparaatinstellingen

- **Locatie:** Selecteer of Google locatiegegevens mag verzamelen op basis van uw Wi-Fi. Het is belangrijk dat u Google voorziet van uw locatie omdat de installatie van veel applicaties afhankelijk is van de Geo-locatie. De installatie van bepaalde streamingtoepassingen, met name toepassingen die tv-zenders streamen, is alleen mogelijk op basis van de Geo-locatie.
- **Gebruik & diagnose:** Stuur automatisch diagnostische informatie naar Google.
- **Advertenties:** Selecteer of Google gebruiksgegevens en diagnoses mag verzamelen en gepersonaliseerde advertenties aan u mag promoten.

### Accountinstellingen:

- **Google Assistant:** Selecteer je actieve account, bekijk machtigingen, selecteer welke applicaties moeten worden opgenomen in de zoekresultaten, activeer het beveiligde zoekfilter en bekijk de open-source licenties.
- **Betaling en aankopen:** Instellingen voor Google Betaling en aankopen instellen.

### App-instellingen:

- **Speciale app-toegang:** Selecteer welke apps toegang hebben tot je informatie en speciale toegang hebben.
- **Beveiliging en beperkingen:** Je kunt de opties in dit menu gebruiken om de installatie van apps van andere bronnen dan de Google Play Store toe te staan of te beperken. Stel de opties zo in dat uw tv de installatie van apps die ernstige problemen kunnen veroorzaken niet toestaat of ertegen waarschuwt.

## 10.7 Apps

Gebruik de opties in dit menu om de applicaties te beheren die op uw tv zijn geïnstalleerd.

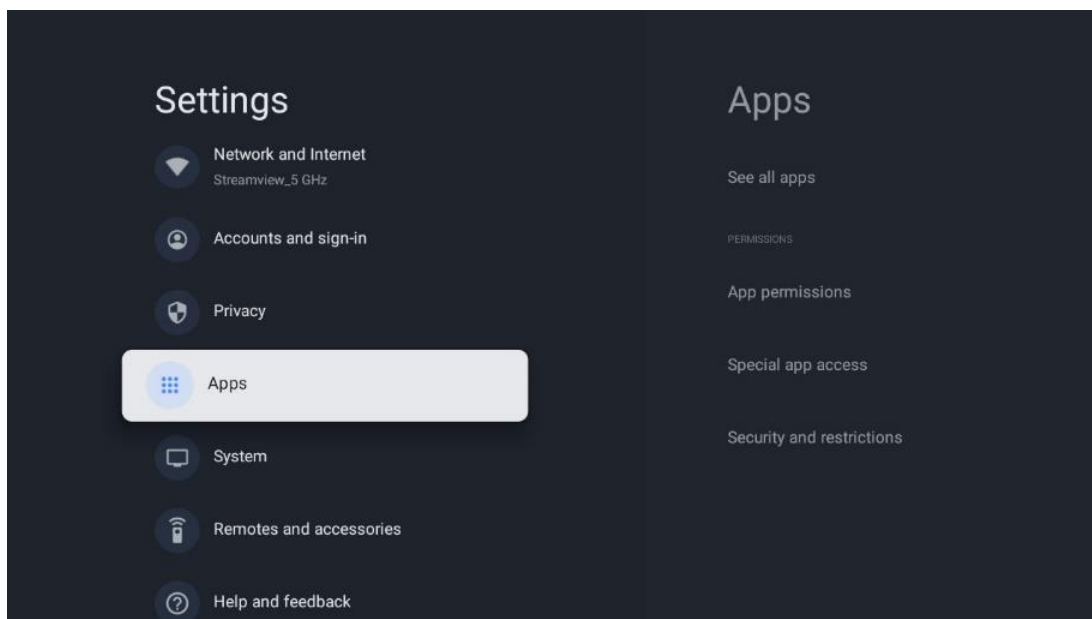

**Onlangs geopende apps:** Onlangs geopende apps worden hier weergegeven.

**Alle apps weergeven:** Selecteer Alle apps weergeven en druk op **OK** om een uitgebreide lijst weer te geven van alle geïnstalleerde apps op je tv. U kunt ook zien hoeveel opslagruimte elke app in beslag neemt. Van daaruit kunt u App versies controleren, hun werking starten of geforceerd stoppen, gedownloadde Apps verwijderen, toestemmingen controleren en in- of uitschakelen, meldingen beheren, gegevens en cache wissen en nog veel meer. Markeer gewoon een App en druk op **OK** om de beschikbare opties te openen.

**Machtigingen:** De machtigingen en enkele andere functies van de apps beheren.

- **App-machtigingen:** De apps worden gesorteerd op toestemmingscategorie. Je kunt machtigingen voor apps vanuit deze categorieën in-/uitschakelen.
- **Speciale app-toegang:** App functies en speciale toestemmingen configureren.
- **Beveiliging en beperkingen:** Met de opties van dit menu kun je de installatie van apps van andere bronnen dan de Google Play Store toestaan of beperken. Stel de tv in om de installatie van apps die schade kunnen veroorzaken, te weigeren of te waarschuwen.

## 10.8 Systeem

Gebruik de richtingstoetsen om de opties Info, Datum & tijd, Taal, Opslag, Energie en overige weer te geven. Druk op **OK** om de bijbehorende suboptie te selecteren die u wilt aanpassen.

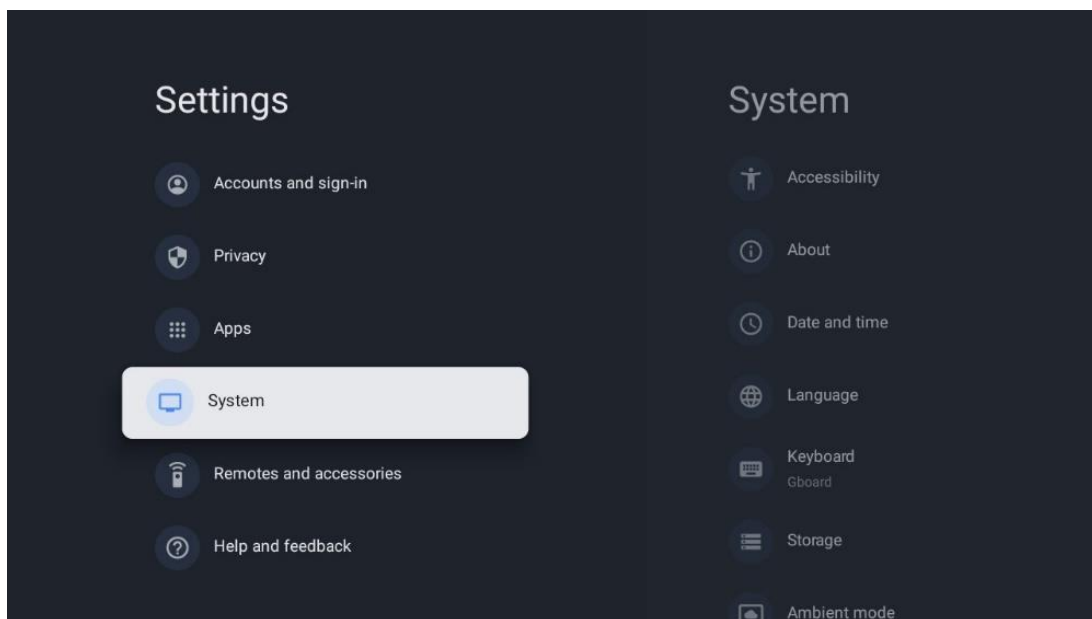

### 10.8.1 Toegankelijkheid

- **Bijschriften:** Bijschriften in- en uitschakelen, de taal en tekstgrootte aanpassen en een bijschriftstijl kiezen.
- **Tekst met hoog contrast:** Tekst met hoog contrast in- of uitschakelen.
- **Tekst naar spraak:** Google's tekst-naar-spraakfunctie in- of uitschakelen. Met deze functie wordt tekst die op je scherm wordt weergegeven automatisch ingesproken. Het is een handige functie voor mensen met gezichtsproblemen. In dit menu kun je de instellingen voor tekst-naar-spraak aanpassen, zoals spraaksnelheid en standaardtaal.
- **Toegankelijkheid snelkoppeling:** Inschakelen of uitschakelen.
- **Terugspreken:** Schakel terugspreken in of uit en pas het aan.
- **Schakeltoegang:** Schakeltoegang in- of uitschakelen en aanpassen.

### 10.8.2 Over

Hier vind je hardware- en software-informatie over je tv, het Android-besturingssysteem en de ESN-versie van Netflix.

- **Systeemupdate:** Selecteer deze menuoptie en druk op **OK** op je afstandsbediening om te controleren of er een software-update beschikbaar is voor je tv.
- **Apparaatnaam:** Selecteer deze menuoptie en druk op **OK** op je afstandsbediening om de naam te wijzigen of een aangepaste naam voor je tv toe te wijzen. Dit is belangrijk omdat je tv correct moet worden geïdentificeerd in je netwerk of wanneer je de Chromecast-functie uitvoert.
- **Resetten:** Selecteer deze menu-optie om je tv terug te zetten naar de fabrieksinstellingen en je tv opnieuw te installeren.
- **Status:** In dit menu vind je de hardware informatie van je TV zoals IP adres, MAC adres, Bluetooth adres, Serienummer en Uptime.
- **Wettelijke informatie:** In dit menu vindt u de juridische informatie van uw tv.
- **Model:** Toont het model van je tv.
- **Android TV OS-versie:** Geeft aan welke OS-versie op je tv is geïnstalleerd.
- **Android TV OS-beveiligingspatchniveau:** Toont de datum van de beveiligingspatch die op je tv is geïnstalleerd.

### 10.8.3 Datum en tijd

Stel de datum en tijd in op je tv. Je kunt deze gegevens automatisch laten updaten via het netwerk of via uitzendingen. Stel ze in volgens je omgeving en voorkeuren. Deactiveer de optie Automatische datum & tijd als je de datum of tijd handmatig wilt wijzigen. Stel vervolgens de opties voor datum, tijd, tijdzone en uurnotatie in.

### 10.8.4 Taal

Stel de menutaal van uw tv in.

### 10.8.5 Toetsenbord

Selecteer het type virtueel toetsenbord en beheer de toetsenbordinstellingen.

### 10.8.6 Opslag

De status van de totale opslagruimte van de tv en de aangesloten apparaten, indien beschikbaar, wordt hier weergegeven. Om gedetailleerde gebruiksinformatie weer te geven, markeert u Interne opslagpartitie of Extern aangesloten opslagapparaat en drukt u op **OK**. Er worden ook opties weergegeven voor het uitwerpen en formatteren van de aangesloten opslagapparaten.

### 10.8.7 Omgevingsmodus

De Ambient-modus op een tv is een functie die het tv-scherf verandert in een digitaal fotolijstje of virtuele kunstweergave wanneer het niet in gebruik is. Je kunt deze modus handmatig starten in dit menugedeelte.



- **Kanalen:** Kies de bron van foto's of afbeeldingen om weer te geven in de omgevingsmodus.
- **Meer instellingen:**
  - Geef het weer in C of F weer. U kunt ervoor kiezen beide gradenstelsels weer te geven of alle graden te verbergen.
  - Tijd weergeven of verbergen.
  - Persoonlijke foto's en instellingen van Google Foto's aanpassen.
  - Portret Google Foto's.
  - Persoonlijke fotocuration.
  - Pas de snelheid van de diashow aan.

### 10.8.8 Stroom en energie

- **Inschakelgedrag:** Kies of u het startscherm van Google TV of de laatst gebruikte invoerbron wilt zien nadat uw tv is ingeschakeld.
- **Energiebesparing:** Pas de tijd van inactiviteit aan, waarna de tv zichzelf automatisch uitschakelt.

### 10.8.9 Giet

Als je de Chromecast-functie uitvoert vanaf een mobiel apparaat dat zich in hetzelfde netwerk bevindt als je tv, wordt je tv herkend als een Google Cast-apparaat en kunnen de Google Assistent en andere services je tv wekken en reageren op aangesloten Chromecast-apparaten. Het zal mogelijk zijn om inhoud of lokale multimedia-inhoud van je mobiele apparaten naar je tv te streamen.

Selecteer je voorkeur voor Chromecast-beschikbaarheid. Je hebt drie instellingsopties:

- **Altijd:** je tv zal altijd zichtbaar zijn voor andere apparaten die deze functie ondersteunen (zelfs als hij in stand-by staat en het scherm is uitgeschakeld).
- **Tijdens het casten:** Je tv is alleen zichtbaar tijdens het gebruik van de Chromecast-functie.
- **Nooit:** Je tv is niet zichtbaar voor andere apparaten.

### 10.8.10 Google

Controleer of er updates voor systeemservices beschikbaar zijn.

### 10.8.11 Systeemgeluiden

De systeemgeluiden in- of uitschakelen.

### 10.8.12 Televisie

- **Slaaptimer:** Stel een tijd in waarna de tv automatisch moet uitschakelen.
- **Idle TV Standby:** Stel een tijd in waarna de TV automatisch moet uitschakelen wanneer deze inactief is.

- **Exit Timer Instellen:** Stel een tijd in waarna de TV automatisch naar het Home-scherm of de TV/HDMI-modus moet gaan als deze inactief is.
- **Instellingen:**
  - **Vergrendelen:** Opties voor ouderlijk toezicht instellen zoals: Ingeschakeld / Uitgeschakeld, Ingangsbron blokkeren, kanalen die geblokkeerd moeten worden, beoordelingen en wijziging van de PIN-code.
  - **Vermogen:**
    - **Wakker worden op netwerk:** Ingeschakeld/uitgeschakeld.
    - **WoW:** de functie Wake on WLAN in- of uitschakelen. Met deze functie kun je je tv aan- of uitzetten via een draadloos netwerk.
    - **WoL:** de functie Wake on LAN in- of uitschakelen. Met deze functie kun je je tv aan- of uitzetten via het netwerk.
    - **Wakker worden op Chromecast:** Ingeschakeld/uitgeschakeld. De tv wordt in- of uitgeschakeld door het starten of stoppen van Chromecast-multimedia-inhoud die wordt gestreamd vanaf het aangesloten mobiele apparaat.
    - **Netwerk stand-by:** In de netwerk stand-by modus kan de stand-by modus van je TV worden geregeld via Speciale apps of andere netwerkdiensten. Als je deze functie activeert, verbruik je meer stroom.
  - **USB ADB:** USB-debugmodus in- of uitschakelen.
- **Software-update:** De software-update van de tv wordt automatisch uitgevoerd door Google over the Air. Wijzig deze menuoptie niet.
- **Algemene voorwaarden:** Bekijk de algemene voorwaarden.
- **Omgeving:** Kies tussen thuis- of winkelmodus.
- **Firmware-update RCU:** De software-update van de afstandsbediening wordt automatisch uitgevoerd door Google over the Air. Wijzig deze menuoptie niet.

### 10.8.13 Looptijd systeem

De volledige werkingsduur van de tv wordt weergegeven.

### 10.8.14 Herstart

Start uw tv opnieuw op.

## 10.9 Afstandsbediening en accessoires

Sluit je Bluetooth-apparaten zoals een soundbar, koptelefoon, Bluetooth-luidsprekers, muis & toetsenbord of een gamecontroller aan op je tv.

- Stel het apparaat dat je wilt verbinden in op koppelmodus.
- Selecteer de optie Pair accessory Menu en druk op de knop **OK** op de afstandsbediening om het zoeken naar Bluetooth-apparaten in de koppelmodus te starten.

- De beschikbare apparaten worden herkend en weergegeven in een lijst.
- Selecteer het gewenste apparaat uit de lijst en druk op **OK** om het koppelen met de tv te starten.
- Wanneer het koppelproces is voltooid, worden de met Bluetooth verbonden apparaten weergegeven onder accessoires.

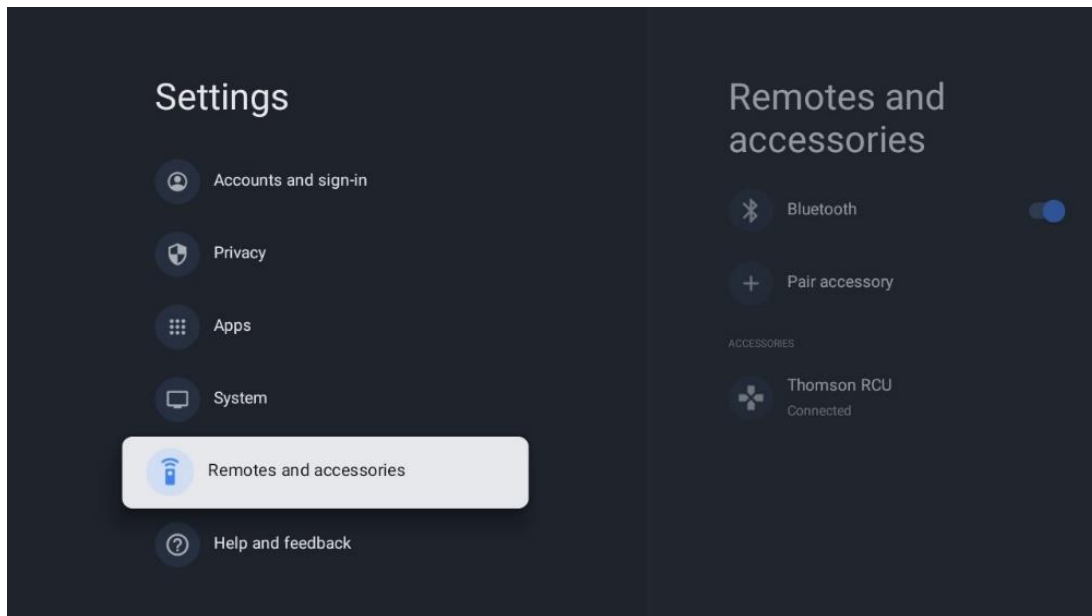

## 10.10 Hulp en feedback

Heb je vragen of wil je feedback achterlaten over Google TV? Ga naar Google TV Help op [g.co/tv/help](https://g.co/tv/help).

## 11 Live tv

Selecteer de Live TV-applicatie op het beginscherm en druk op **OK** om deze te starten.

Als u Live TV voor de eerste keer start na de installatie van de tv, wordt u door verschillende dialoogschermen geleid. Deze schermen zullen u informeren dat u Live TV-kanalen kunt bekijken via streaming toepassingen naast het gebruik van de TV-tuner geïnstalleerd op uw TV.

U wordt ook gevraagd om een viercijferige pincode aan te maken. Deze PIN-code is nodig om de instellingen in het menu Ouderlijk toezicht te configureren. Bovendien hebt u dezelfde PIN-code nodig om TV-programma's te bekijken die worden beschermd door Ouderlijk toezicht, als deze optie is ingeschakeld of bij het opnieuw scannen naar kanalen.

Druk op **OK** in Live TV-modus om de menu-opties weer te geven.

# 11.1 Menu Kanalen

## 11.1.1 Programmagids

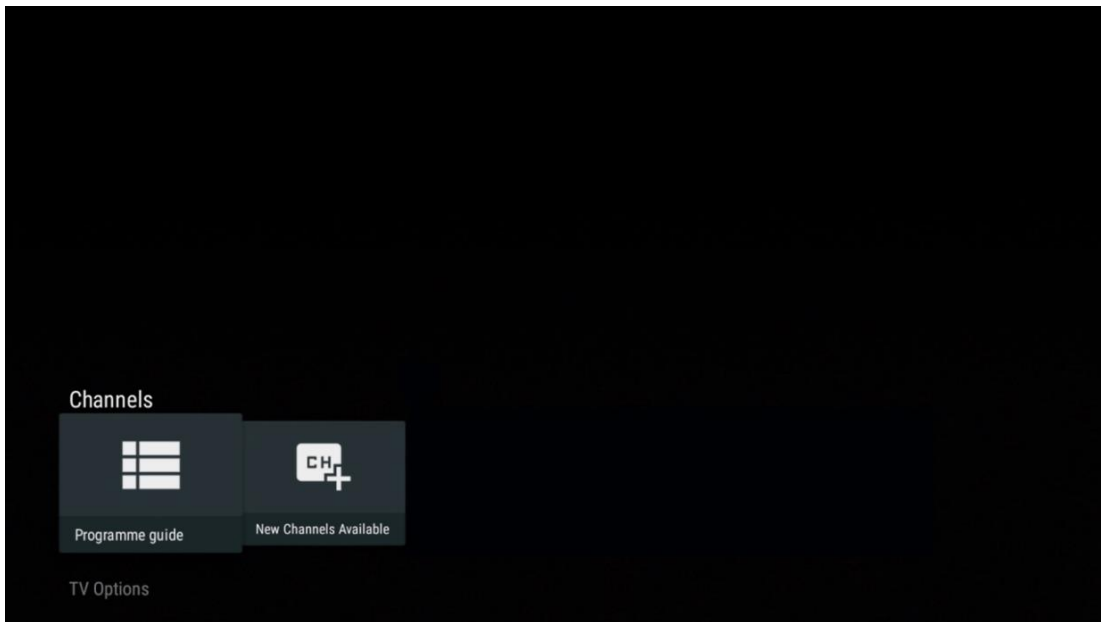

Ervaar het gemak van de EPG-functie (Electronic Programme Guide) op je tv, waarmee je moeiteloos kunt bladeren door de programmering van de kanalen die momenteel beschikbaar zijn in je kanaallijst. Let op, de beschikbaarheid van deze functie is afhankelijk van het programma.

Om de elektronische programmagids te openen in de Live TV-modus, selecteert u gewoon de bijbehorende menuoptie of drukt u op de knop **EPG** op uw afstandsbediening. Om terug te keren naar Live TV, drukt u op de knop **Terug** op uw afstandsbediening.

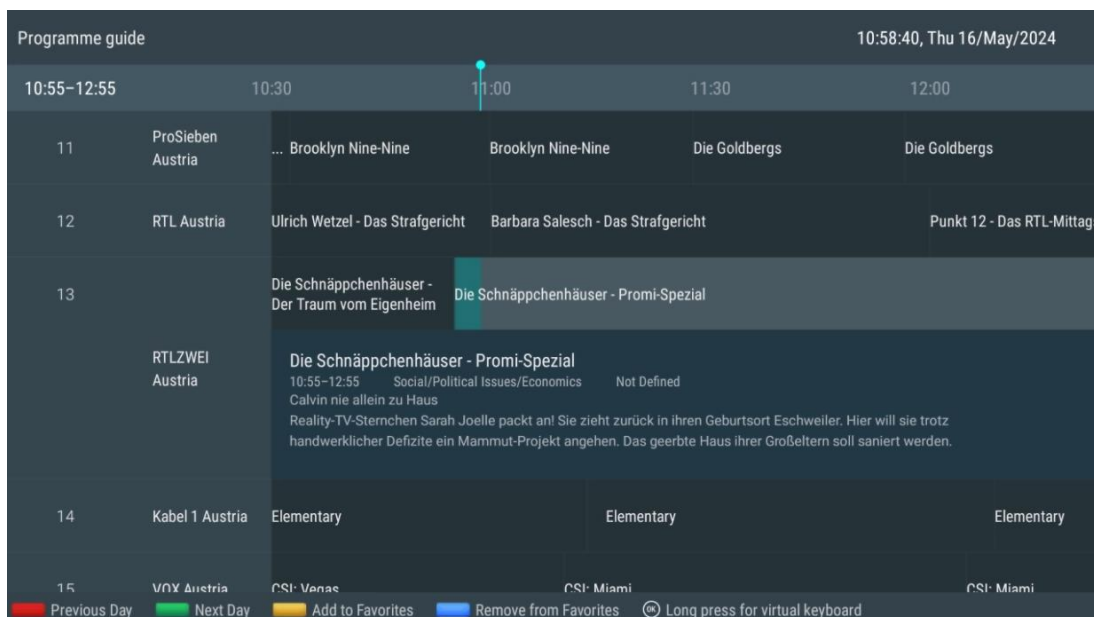

Selecteer een huidige of komende uitzending en druk op **OK** om de inhoudsbeschrijving te lezen (indien beschikbaar voor het geselecteerde programma).

Aan de rechterkant van het scherm zie je de selectievakjes Weergave of Herinnering.

- **Weergeven:** Selecteer dit vakje en druk op **OK** om het huidige programma te bekijken.
- **Herinnering:** Selecteer dit vakje om een herinnering in te stellen om naar dit programma te kijken. Deze herinnering wordt op het tv-scherm weergegeven voordat het geselecteerde programma begint.

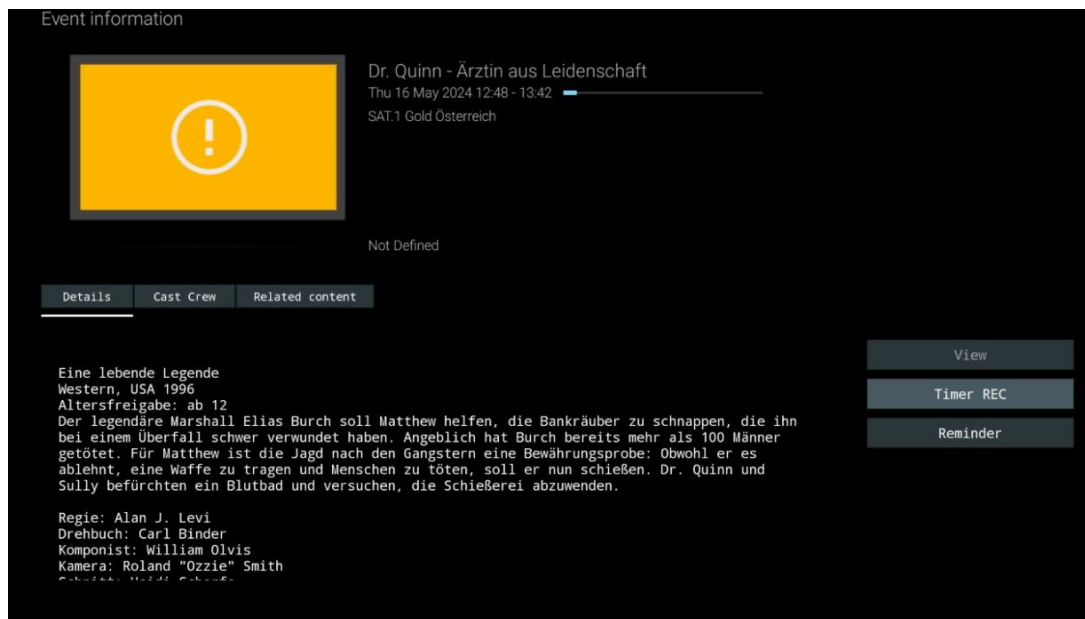

## 11.1.2 Nieuwe kanalen beschikbaar

Selecteer een van de Live TV-uitzendingbronnen of een van de Live TV-toepassingen om de installatie te starten of te voltooien.

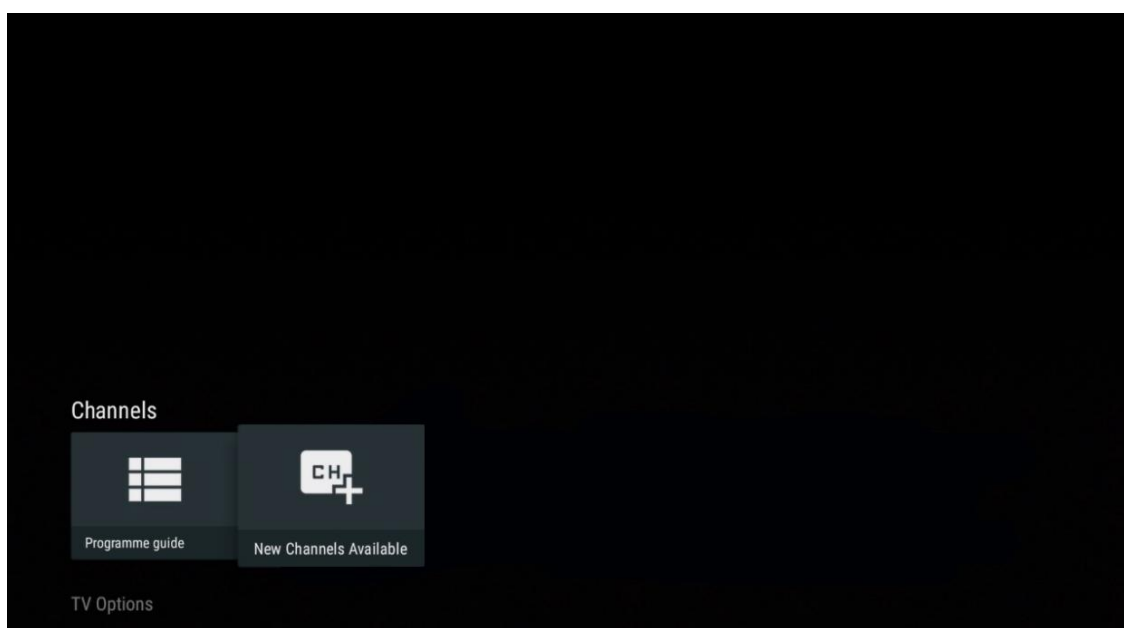

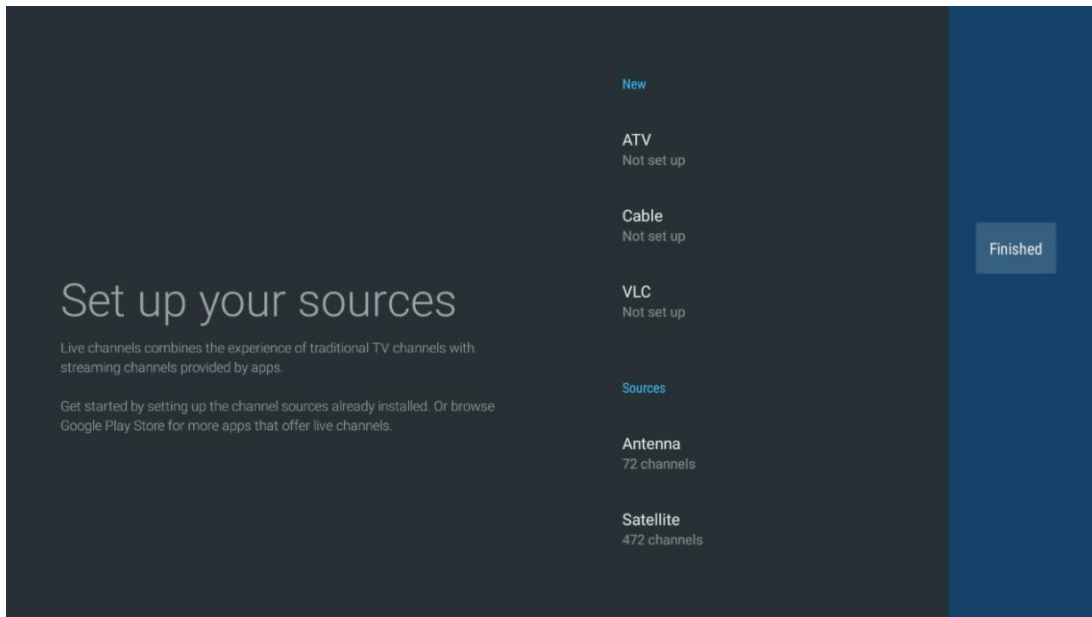

## 11.2 TV-opties

Om de TV-opties te bekijken, druk op **OK** in Live TV-modus en gebruik de richtingstoetsen om naar het menu TV-opties te gaan.

### 11.2.1 Taal ondertitels

Bekijk de beschikbare ondertitelingsopties van het huidige tv-programma. Selecteer de optie van uw voorkeur en bevestig uw keuze met de knop **OK**.

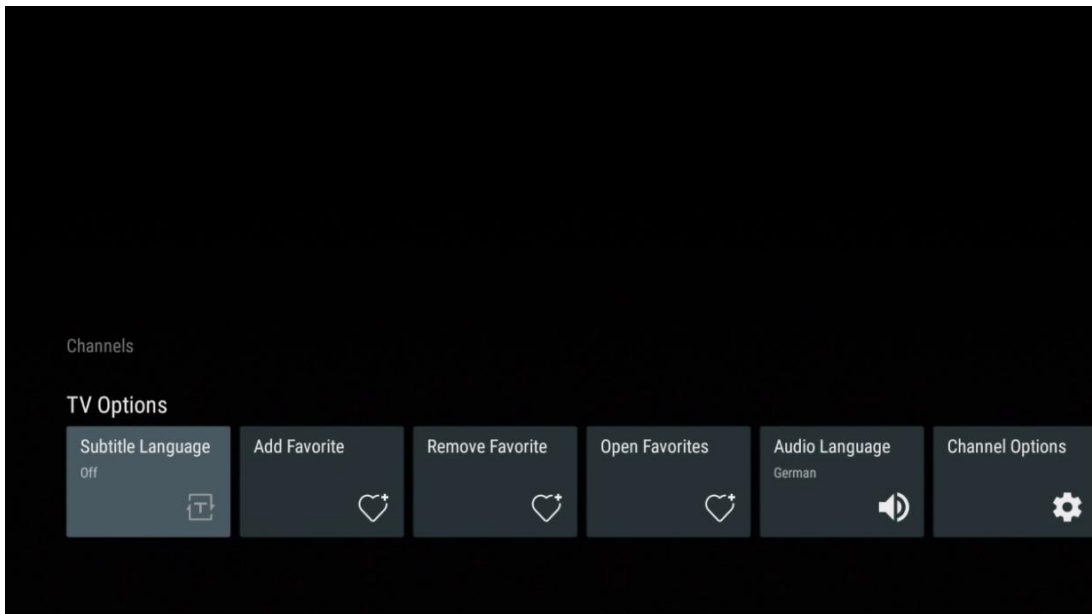

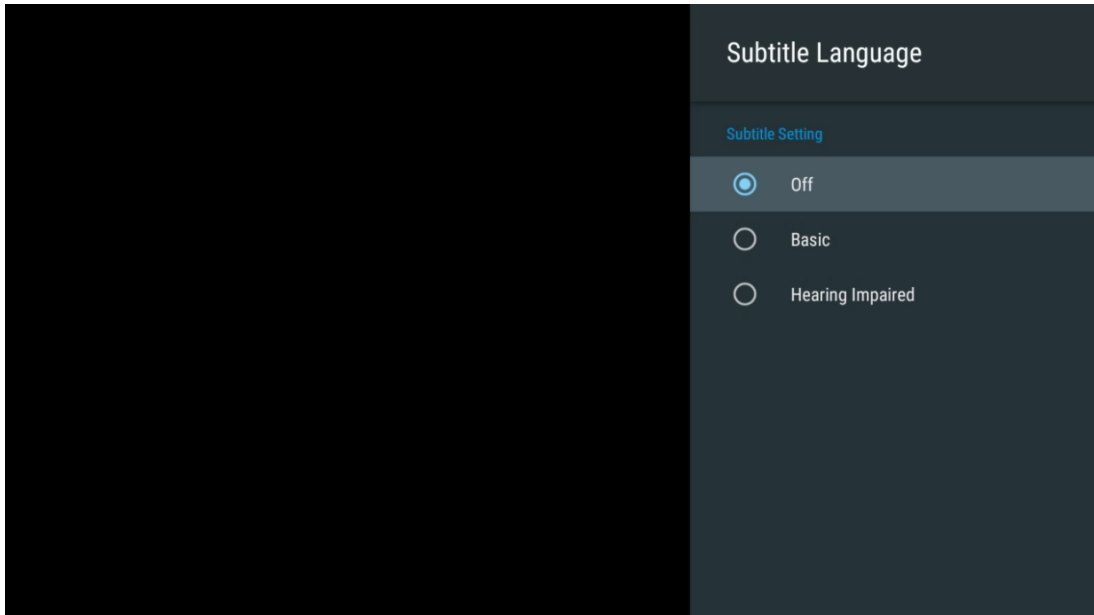

### 11.2.2 Favoriet toevoegen

Maak favorietenlijsten en voeg er je favoriete kanalen aan toe.

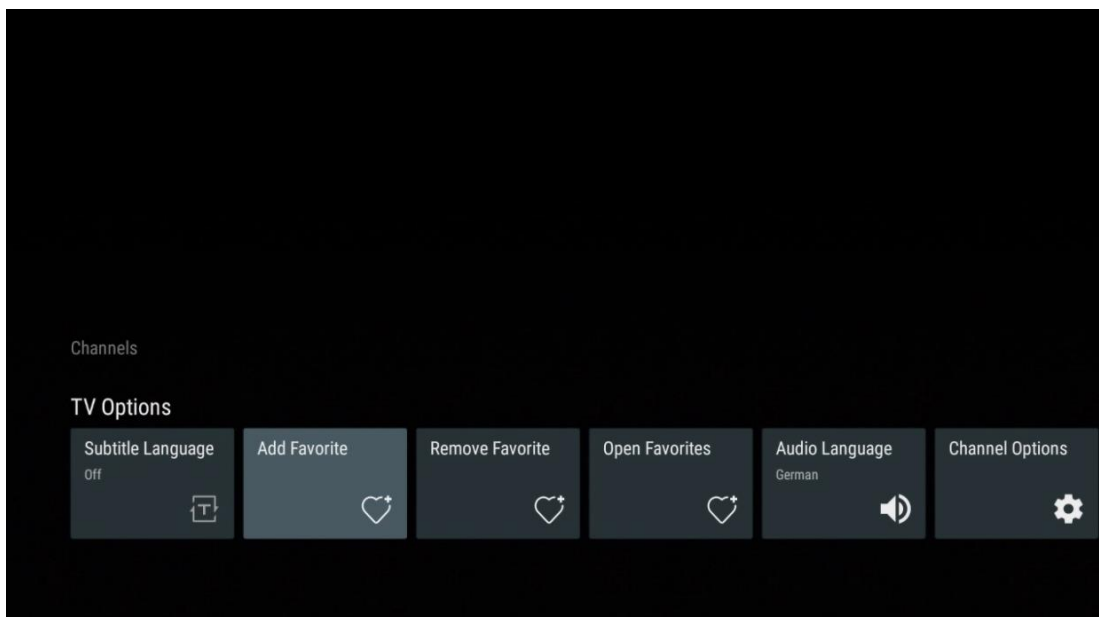

**Opmerking:** Er zijn slechts vier favorietenlijsten beschikbaar. Selecteer een van de lijsten en druk op **OK** om het huidige kanaal toe te voegen aan de geselecteerde favorietenlijst.



Druk in de Live TV-modus op de linker richtingsknop om de TV-kanaallijsten uitzendbronnen en favorietenlijsten weer te geven. Selecteer optioneel ATV, Kabel, Antenne of Satelliet om beschikbare opgeslagen tv-kanalen weer te geven. In de algemene lijst worden favoriete kanalen gemarkeerd met een hartsymbool.

Als je alleen de kanalen wilt weergeven die aan een van je favorietenlijsten zijn toegevoegd, selecteer dan een lijst die je al hebt gemaakt.

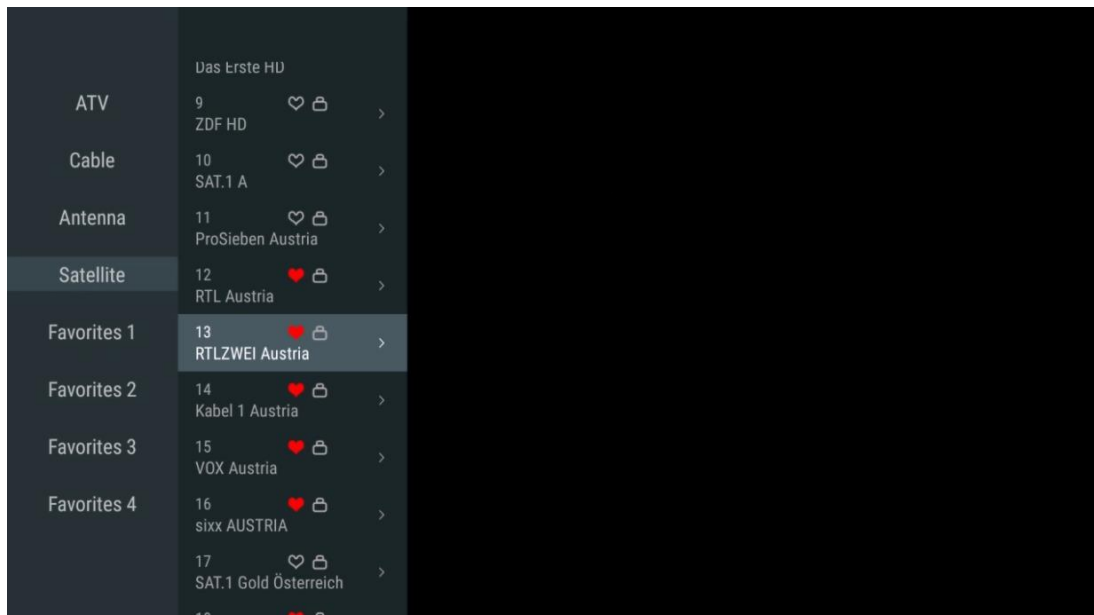



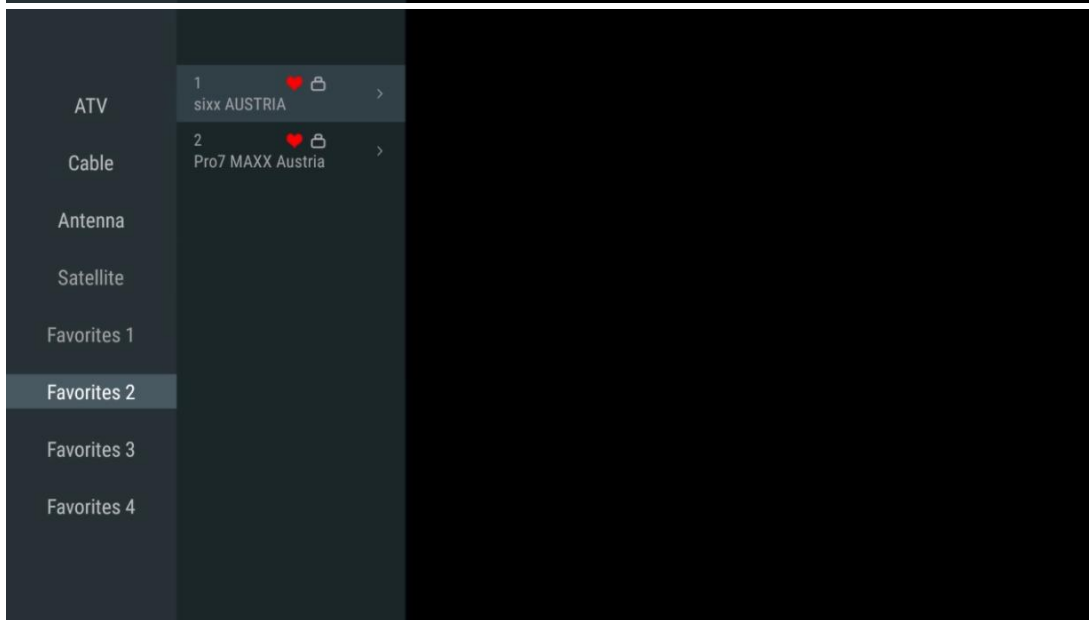
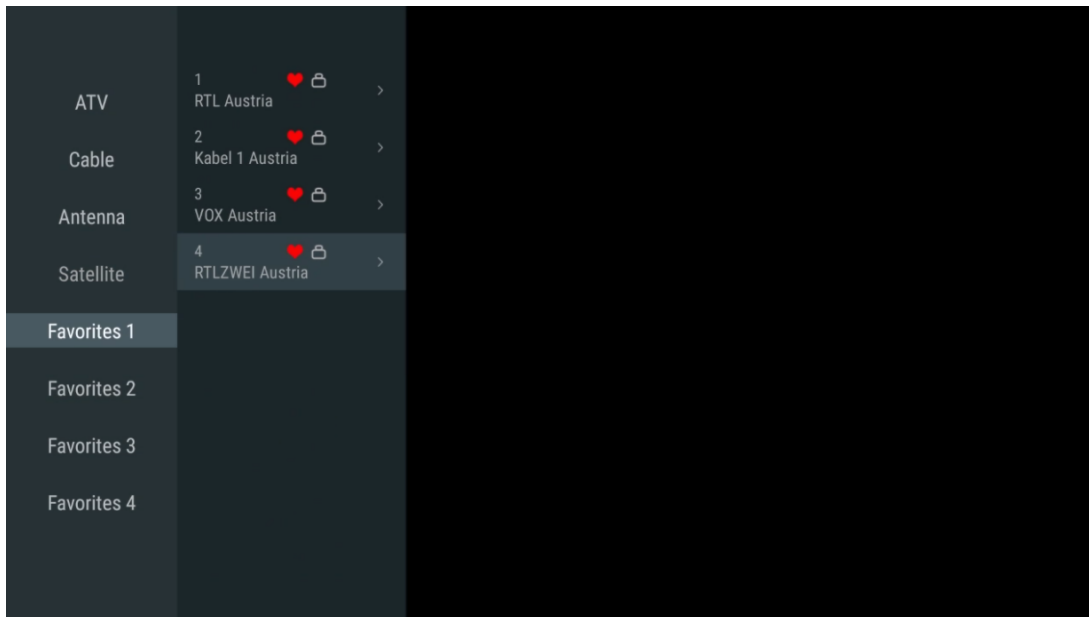

### 11.2.3 Favoriet verwijderen

Verwijder het huidige tv-kanaal uit een of alle favorietenlijsten

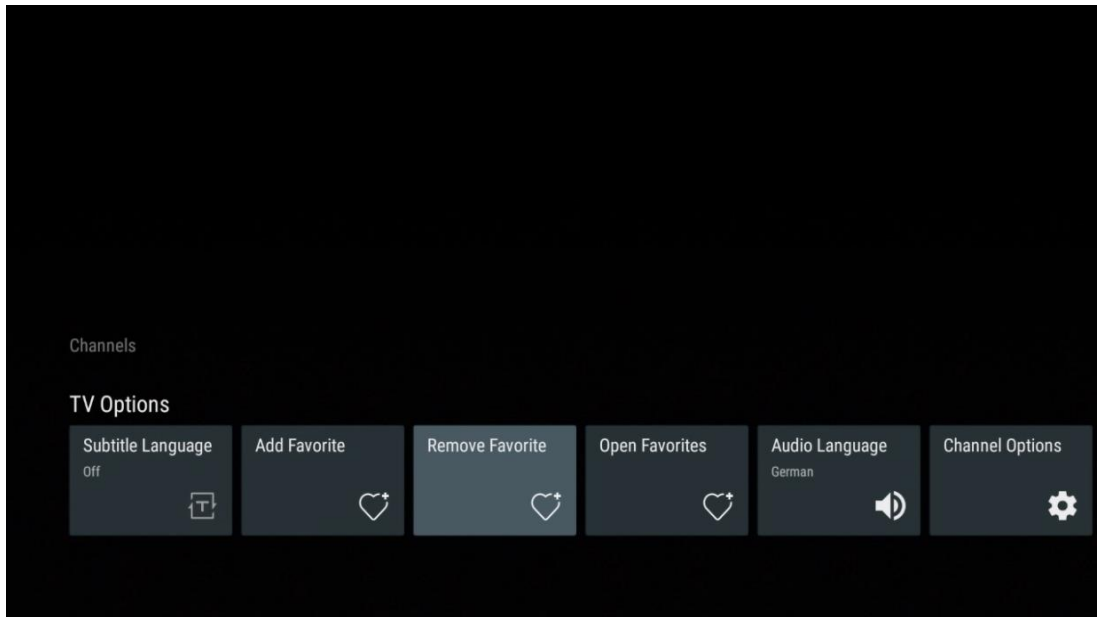

## 11.2.4 Open favorieten

De aangemaakte favorietenlijsten weergeven.

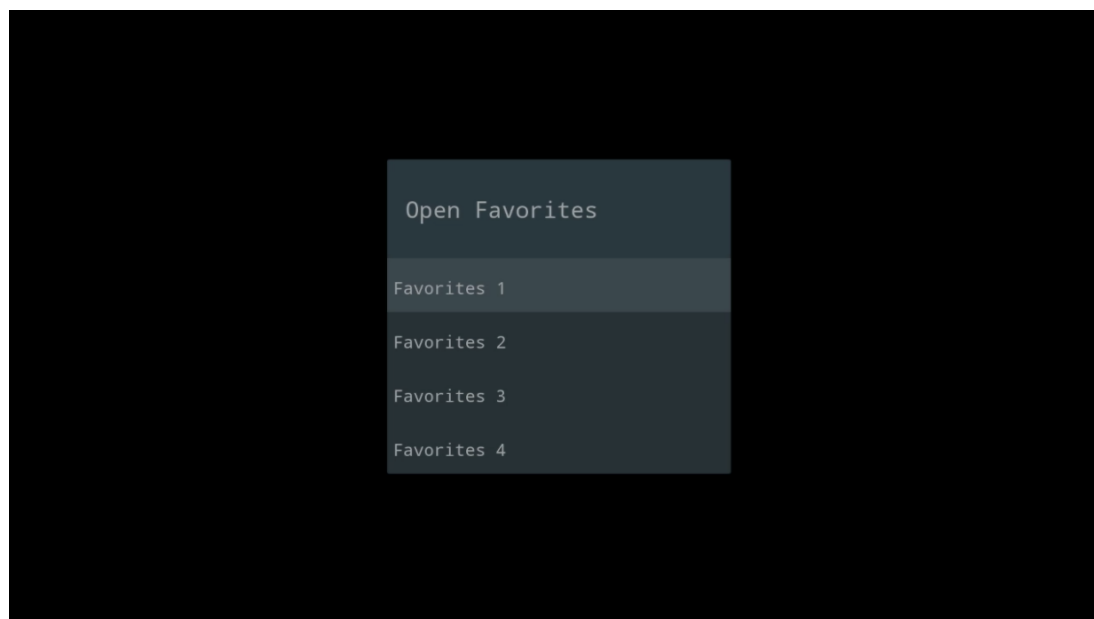
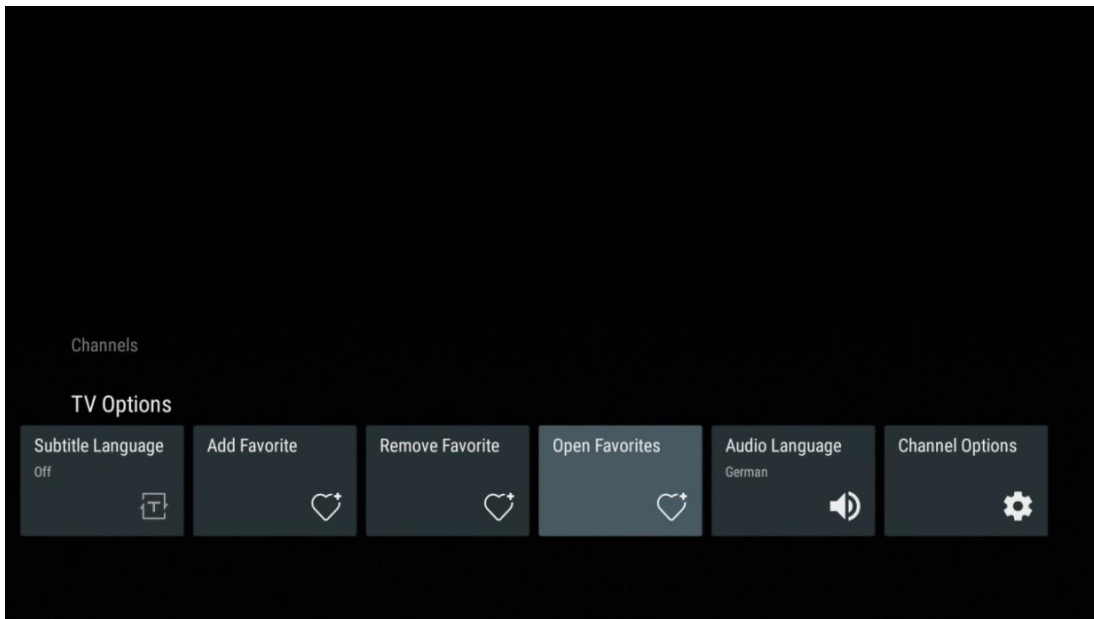

## 11.2.5 Audio Taal

Sommige tv-kanalen bieden meerdere audiotalen. Selecteer de gewenste audiotaal in dit menu.

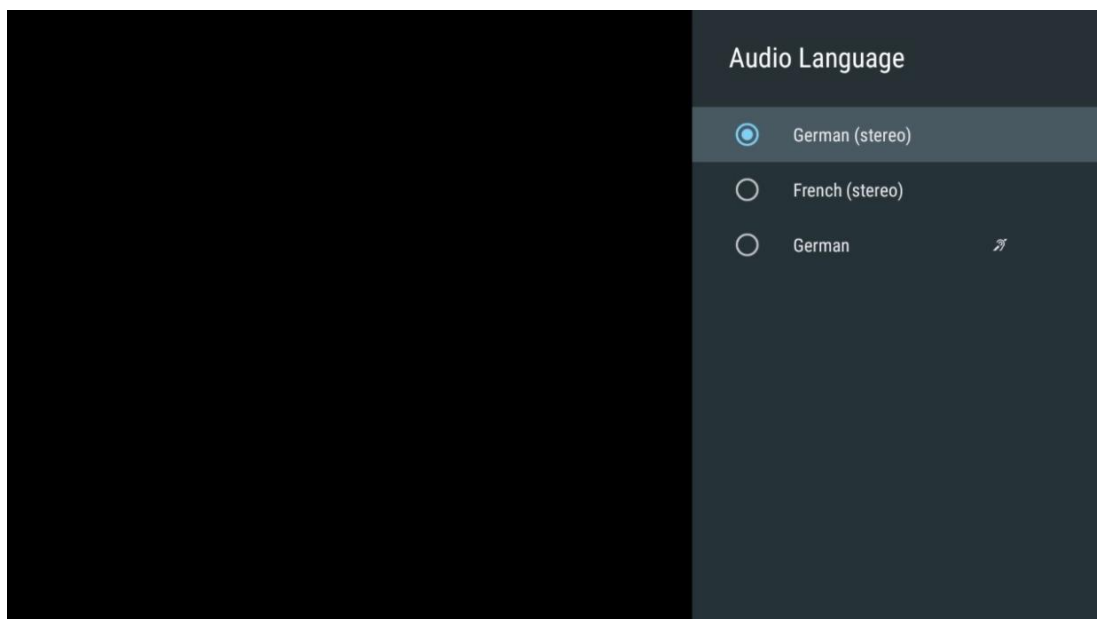
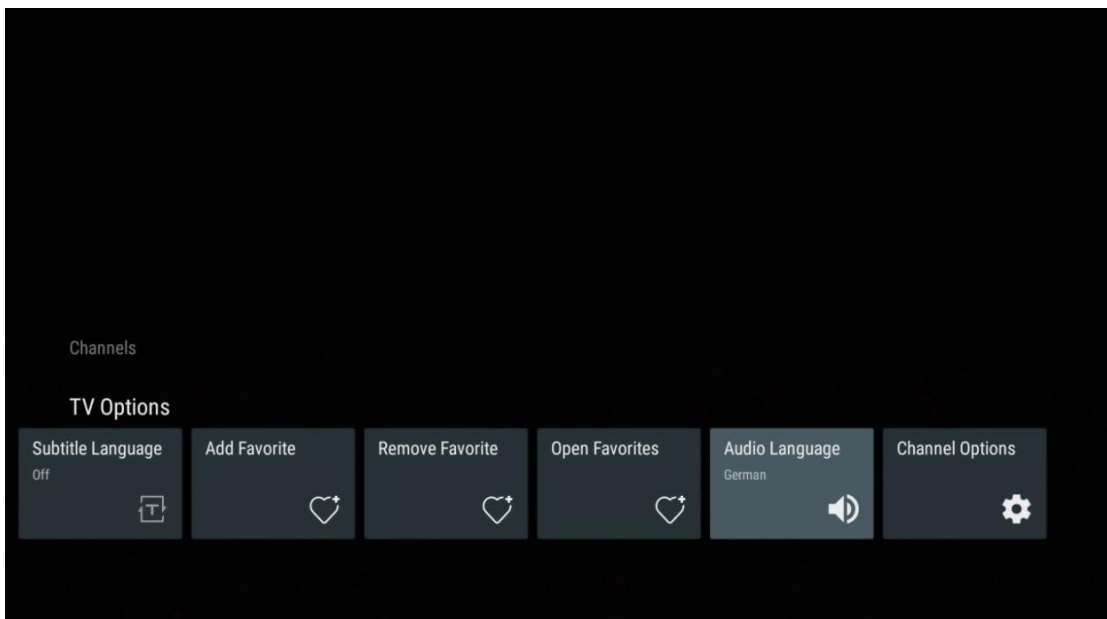

## 11.2.6 Kanaalopties

### 11.2.6.1 Kanalenlijst aanpassen

Selecteer kanalen uit de lijst die je niet wilt weergeven in de kanaallijst. Gebruik hiervoor de rechter richtingsknop op je afstandsbediening.

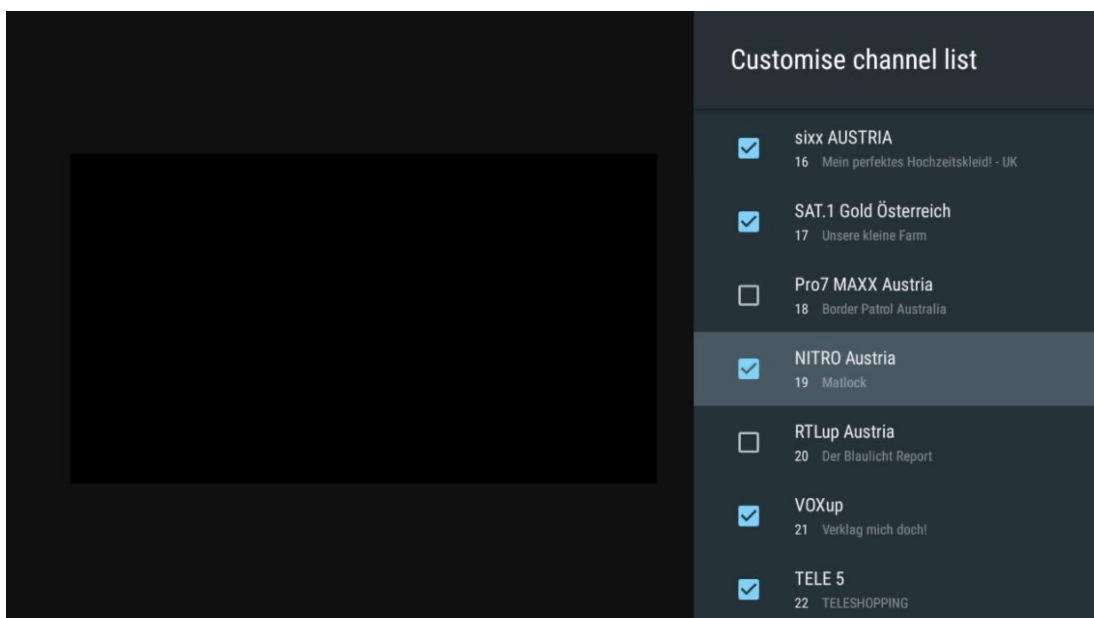
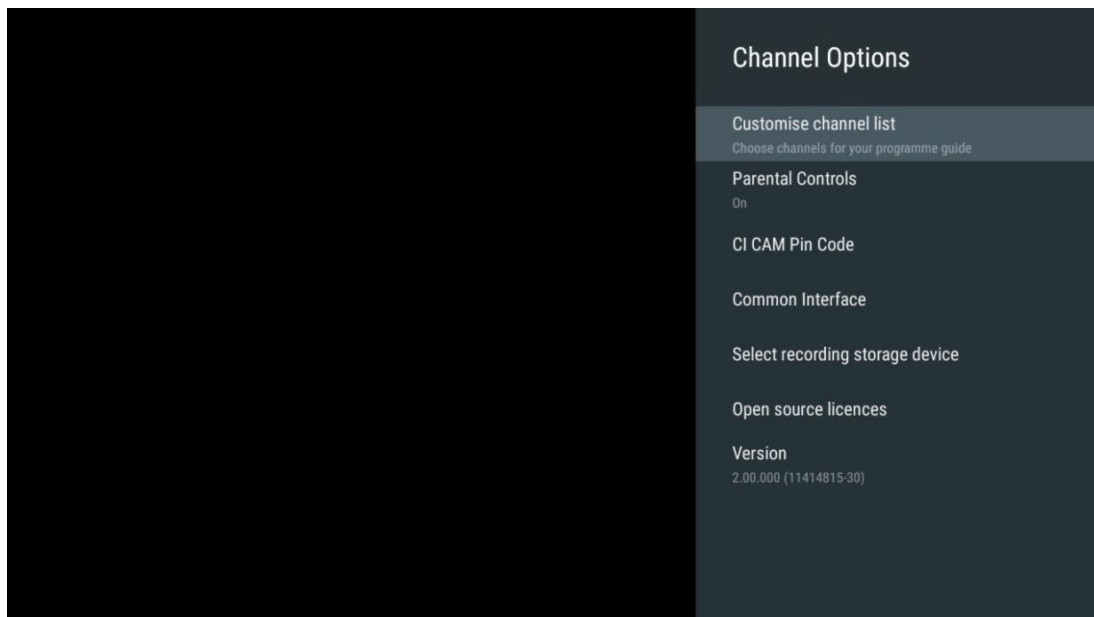

### 11.2.6.2 Ouderlijk toezicht

Stel verschillende opties voor ouderlijk toezicht in. Om toegang te krijgen, moet u de pincode invoeren die u hebt ingesteld nadat u de Live TV-app voor de eerste keer hebt geopend.

- **Ingeschakeld / Uitgeschakeld:** De functie voor ouderlijk toezicht in- of uitschakelen.
- **Bronvergrendeling:** TV-uitzendingen of externe invoerbronnen vergrendelen.
- **Kanalen geblokkeerd:** Bepaalde tv-zenders blokkeren.
- **Ratings:** Definieer en stel verschillende classificatielimieten in.
- **PIN wijzigen:** Uw PIN-code beheren.

### 11.2.6.3 CI CAM Pincode

Activeer of deactiveer de functie voor het invoeren van de CI CAM PIN-code indien deze beschikbaar of vereist is voor de aangesloten CI CAM-module.

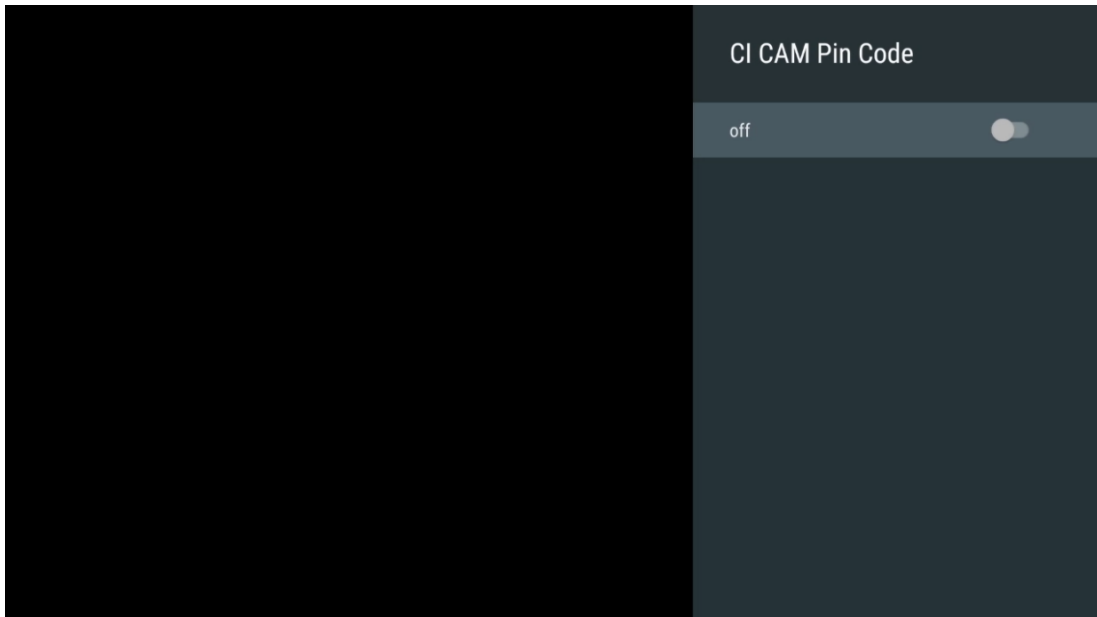

### 11.2.6.4 Gemeenschappelijke interface

Ga naar het menu van de aangesloten CI-module door op de knop **OK te** drukken.

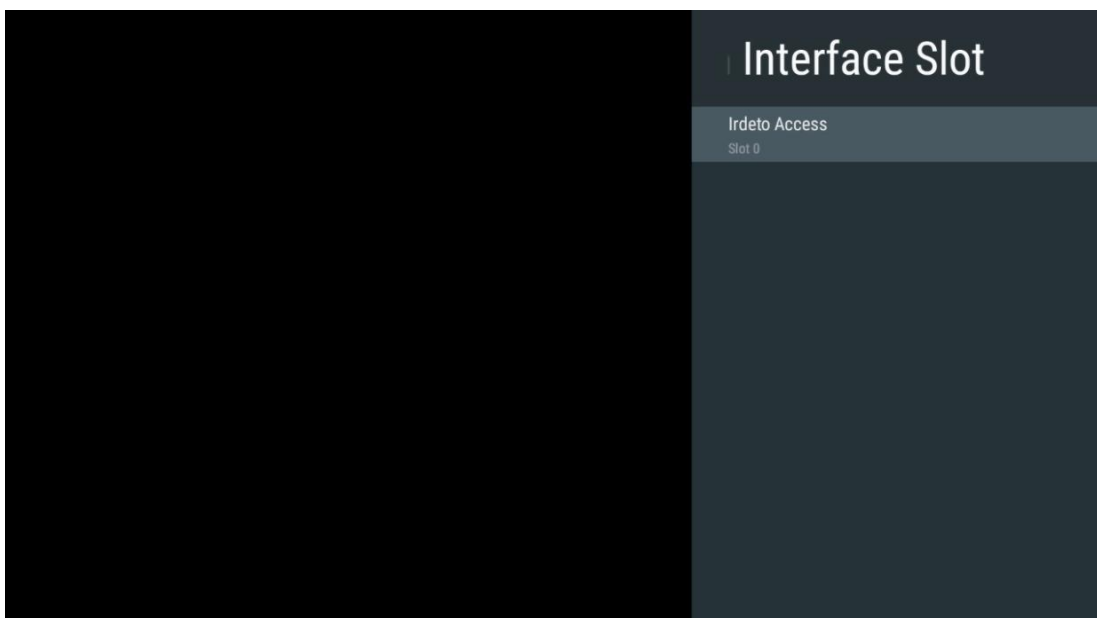

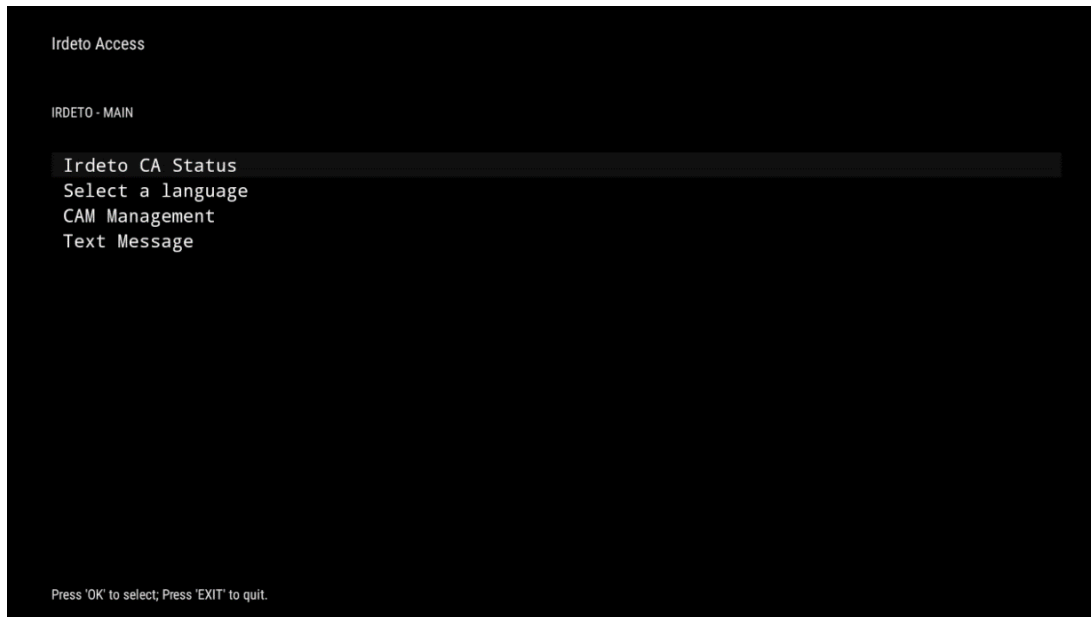

### 11.2.6.5 Open-source licenties

Bekijk informatie over open-source licenties.

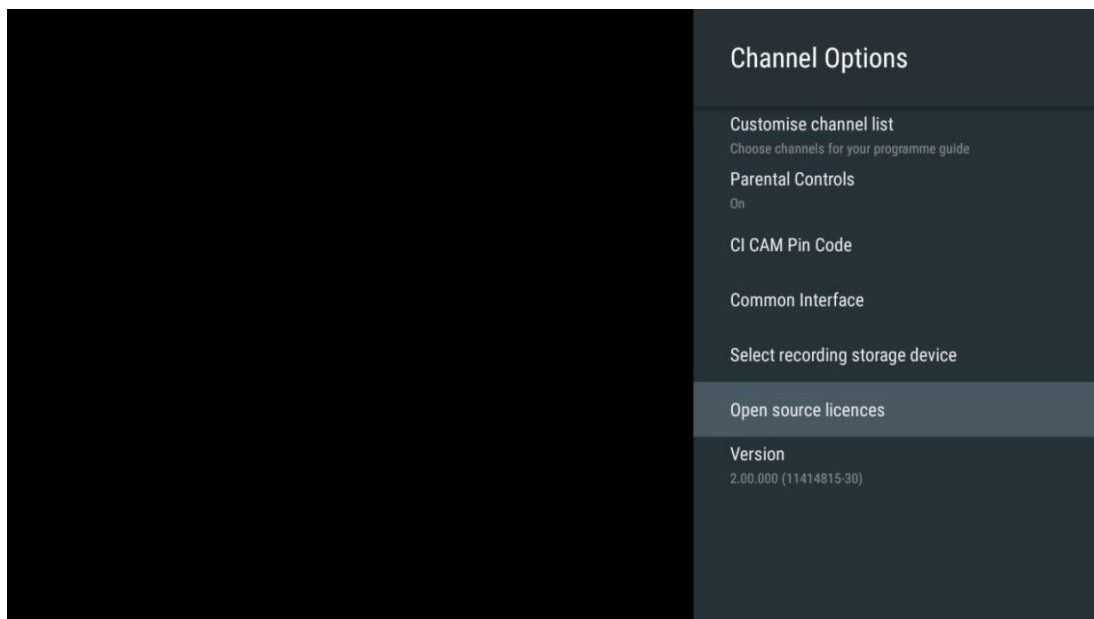

### 11.2.6.6 Versie

De softwareversie van het tv-toestel weergeven.

## 12 Multimedia-speler

Als u multimedia-inhoud wilt afspelen zoals films, muziek of foto's van externe opslagapparaten die zijn aangesloten op de USB-poort, start u de multimediaplayer-app vanaf uw startscherm.

**Opmerking:** Aangesloten USB-opslagapparaten, zoals HDD/SDD of USB-sticks, moeten geformatteerd zijn in **FAT32 of NTFS**. Apparaten die zijn geformatteerd in exFAT worden niet ondersteund.

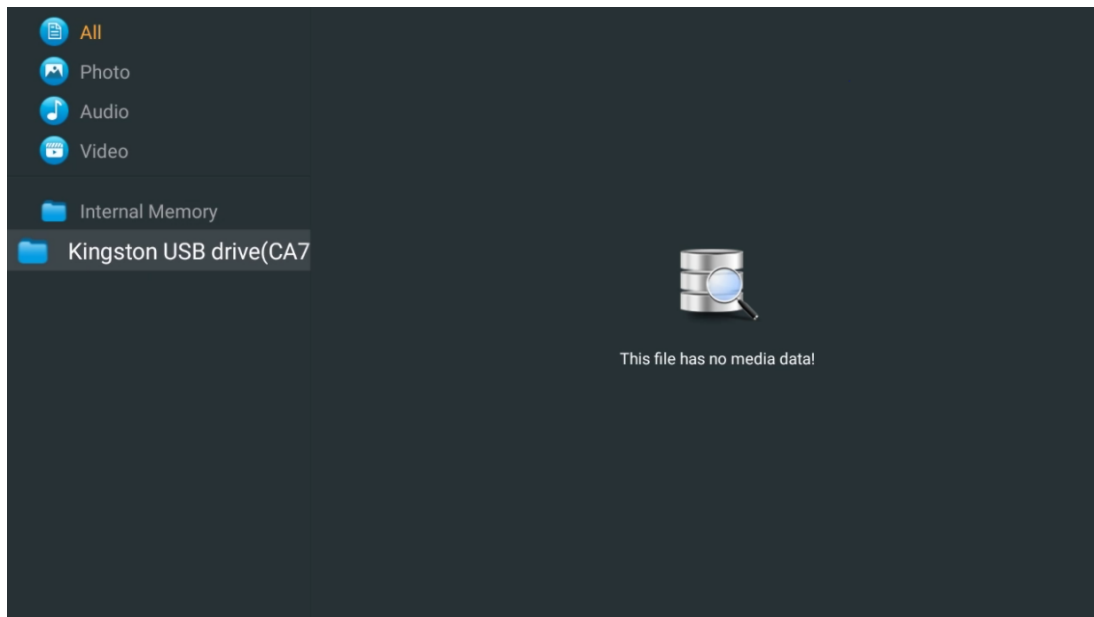

Selecteer uw USB-opslagapparaat op het scherm en druk op **OK**. De opgeslagen multimedia-inhoud wordt weergegeven. Selecteer de gewenste inhoud en druk op **OK** om deze weer te geven.

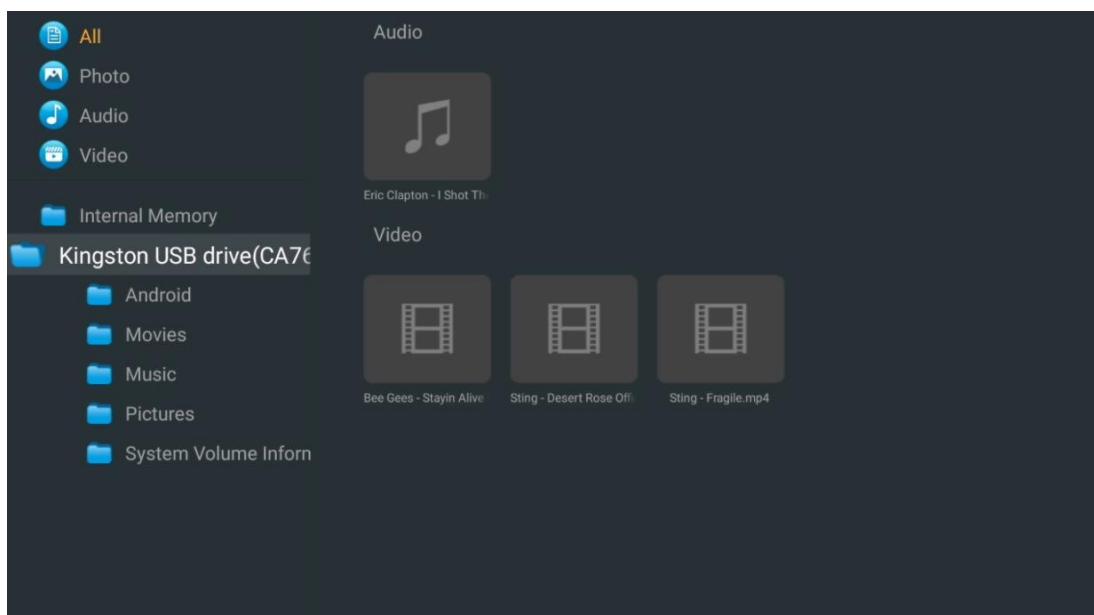



## 13 Problemen oplossen

Geen stroom	Controleer of de stekker van het netsnoer van je tv het stopcontact zit of niet. Als er nog steeds geen stroom is, haal dan de stekker uit het stopcontact en sluit deze na 60 seconden opnieuw aan. Zet de stroom weer aan.
Geen foto	Controleer of de antennekabel aan de achterkant goed is aangesloten. Bekijk andere kanalen om te zien of het probleem zich nog steeds voordoet.
Video verschijnt zonder geluid	Probeer het volume te verhogen. Controleer het geluid van de tv op mute staat of niet.
Afstandsbediening werkt niet	Zorg ervoor dat het plastic zakje van de afstandsbediening is verwijderd. Probeer de afstandsbediening op een kortere afstand van de tv te gebruiken. Controleer of de batterijen goed geplaatst zijn of gebruik nieuwe batterijen in de afstandsbediening. De tv gaat in stand-by als er binnen een paar minuten geen reactie is.
Problemen zijn onopgelost	Haal stekker uit het , wacht 30 seconden steek de stekker weer het stopcontact. Als er nog steeds problemen zijn, probeer de tv dan niet zelf te repareren. Neem contact op met het servicecentrum.
Dolby Atmos werkt niet met aangesloten streamingapparaten	<ol style="list-style-type: none"> <li>1. Het streamingapparaat aansluiten <ul style="list-style-type: none"> <li>○ Sluit je streamingapparaat aan op een van de HDMI-poorten van je Thomson TV.</li> </ul> </li> <li>2. Zorg voor de juiste aansluiting op AV-ontvanger/versterker <ul style="list-style-type: none"> <li>○ Controleer of je AV-ontvanger / versterker Dolby Atmos ondersteunt.</li> <li>○ Sluit je Thomson TV via de HDMI eARC-poort aan op de HDMI In-poort van je AV-receiver/versterker.</li> </ul> </li> <li>3. Beschikbaarheid van Dolby Atmos controleren <ul style="list-style-type: none"> <li>○ Als je een video afspeelt, controleer dan de videobeschrijving voor opties voor het afspelen van audio.</li> <li>○ Dolby Atmos wordt als optie weergegeven als de aansluitingen correct zijn ingesteld en de AV-receiver/versterker dit ondersteunt.</li> </ul> </li> </ol>

# 14 Technische specificaties

## Thomson Google TV UHD Zijvoeten

	43UG4S14	50UG4S14	55UG4S14	65UG4S14
Bedrijfsspanning	AC 100-240V 50/60Hz	AC 100-240V 50/60Hz	AC 100-240V 50/60Hz	AC 100-240V 50/60Hz
Audio-uitgangsvermogen	2 x 8	2 x 10	2 x 10	2 x 10
Stroomverbruik (W)	90	100	110	200
Verbruik in stand-by netwerk (W)	0,5	0,5	0,5	0,5
Gewicht (kg)	6	8,58	11,48	17,02
TV Afmetingen (met standaard) (mm)	957x172x591	1111x260x692	1226x260x745	1446x290x869
TV Afmetingen LxBxH (zonder standaard) (mm)	957x85x556	1111x77x643	1226x78x712	1446x79x834
Weergave	109 cm	50" / 126 cm	55" / 139 cm	164 cm
Schermsresolutie	3840 x 2160	3840 x 2160	3840 x 2160	3840 x 2160

## Thomson Google TV UHD Zijvoetjes Wit

	43UG4S14W	50UG4S14W	55UG4S14W
Bedrijfsspanning	AC 100-240V 50/60Hz	AC 100-240V 50/60Hz	AC 100-240V 50/60Hz
Audio-uitgangsvermogen	2 x 8	2 x 10	2 x 10
Stroomverbruik (W)	90	100	110
Verbruik in stand-by netwerk (W)	0,5	0,5	0,5
Gewicht (kg)	6	8,58	11,48
TV Afmetingen (met standaard) (mm)	957x172x591	1111x260x692	1226x290x745
TV Afmetingen LxBxH (zonder standaard) (mm)	957x85x556	1111x77x643	1226x78x712
Weergave	109 cm	50" / 126 cm	55" / 139 cm
Schermsresolutie	3840 x 2160	3840 x 2160	3840 x 2160

## Thomson Google TV UHD Middenstandaard

	43UG5C14	50UG5C14	55UG5C14	65UG5C14	75UG5C14
Bedrijfsspanning	AC 100-240V 50/60Hz	AC 100-240V 50/60Hz	AC 100-240V 50/60Hz	AC 100-240V 50/60Hz	AC 100-240V 50/60Hz
Audio-uitgangsvermogen	2 x 8	2 x 10	2 x 10	2 x 10	2 x 10
Stroomverbruik (W)	100	120	140	200	240
Verbruik in stand-by netwerk (W)	0,5	0,5	0,5	0,5	0,5
Gewicht (kg)	10	13	14,7	19,5	24
TV Afmetingen LxBxH (met voet) (mm)	957x281x587	1111x281x676	1226x281x744	1446x281x869	1668x281x990
TV Afmetingen LxBxH (zonder voet) (mm)	957x89x556	1111x75x643	1226x78x712	1446x79x834	1668x89x956
Weergave	109 cm	50" / 126 cm	55" / 139 cm	164 cm	189 cm
Schermsresolutie	3840 x 2160	3840 x 2160	3840 x 2160	3840 x 2160	3840 x 2160

## Thomson Google TV QLED zijvoetjes

	43QG4S14	50QG4S14	55QG4S14	65QG4S14	85QG5S14
Bedrijfsspanning	AC 100-240V 50/60Hz	AC 100-240V 50/60Hz	AC 100-240V 50/60Hz	AC 100-240V 50/60Hz	AC 100-240V 50/60Hz

Audio-uitgangsvermogen	2 x 8	2 x 10	2 x 10	2 x 10	2 x 10
Stroomverbruik (W)	100	120	140	200	300
Verbruik in stand-by netwerk (W)	0,5	0,5	0,5	0,5	0,5
Gewicht (kg)	7,9	10,9	12,6	17,1	29,8
TV Afmetingen LxBxH (met voet) (mm)	957x270x605	1111x270x677	1226x290x745	1446x290x869	1890x360x1115
TV Afmetingen LxBxH (zonder voet) (mm)	957x89x556	1111x75x643	1226x78x712	1446x79x834	1890x95x1082
Weergave	109 cm	50" / 126 cm	55" / 139 cm	164 cm	215 cm
Schermeresolutie	3840 x 2160	3840 x 2160	3840 x 2160	3840 x 2160	3840 x 2160

### Thomson Google TV QLED middenstandaard

	<b>43QG5C14</b>	<b>50QG5C14</b>	<b>55QG5C14</b>	<b>65QG5C14</b>	<b>75QG5C14</b>
Bedrijfsspanning	AC 100-240V 50/60Hz	AC 100-240V 50/60Hz	AC 100-240V 50/60Hz	AC 100-240V 50/60Hz	AC 100-240V 50/60Hz
Audio-uitgangsvermogen	2 x 8	2 x 10	2 x 10	2 x 10	2 x 10
Stroomverbruik (W)	100	120	140	200	240
Verbruik in stand-by netwerk (W)	0,5	0,5	0,5	0,5	0,5
Gewicht (kg)	10	13	14,7	19,5	23,6
TV Afmetingen LxBxH (met voet) (mm)	957x281x587	1111x281x677	1227x281x744	1446x281x869	1668x281x990
TV Afmetingen LxBxH (zonder voet) (mm)	957x89x556	1111x75x643	1226x78x712	1446x79x834	1668x89x956
Weergave	109 cm	50" / 126 cm	55" / 139 cm	164 cm	190 cm
Schermeresolutie	3840 x 2160	3840 x 2160	3840 x 2160	3840 x 2160	3840 x 2160

### Thomson Google TV QLED Plus

	<b>43QG6C14</b>	<b>50QG6C14</b>	<b>55QG6C14</b>	<b>65QG6C14</b>
Bedrijfsspanning	AC 100-240V 50/60Hz	AC 100-240V 50/60Hz	AC 100-240V 50/60Hz	AC 100-240V 50/60Hz
Audio-uitgangsvermogen	2 x 8	2 x 10	2 x 10	2 x 10
Stroomverbruik (W)	100	120	140	200
Verbruik in stand-by netwerk (W)	0,5	0,5	0,5	0,5
Gewicht (kg)	10,8	14	15,8	21,3
TV Afmetingen (met standaard) (mm)	957x281x619	1111x281x712	1226x281x776	1446x281x904
TV Afmetingen (zonder standaard) (mm)	957x88x589	1111x75x676	1226x77x745	1446x78x867
Weergave	109 cm	50" / 126 cm	55" / 139 cm	65" / 164
Schermeresolutie	3840 x 2160	3840 x 2160	3840 x 2160	3840 x 2160

### Thomson Google TV QLED Pro

	<b>43QG7C14/ 43QG7C04</b>	<b>50QG7C14/ 50QG7C04</b>	<b>55QG7C14/ 55QG7C04</b>	<b>65QG7C14/ 65QG7C04</b>	<b>75QG7C14</b>
Bedrijfsspanning	AC 100-240V 50/60Hz	AC 100-240V 50/60Hz	AC 100-240V 50/60Hz	AC 100-240V 50/60Hz	AC 100-240V 50/60Hz
Audio-uitgangsvermogen	2 x 8	2 x 10	2 x 10	2 x 10	2 x 10
Stroomverbruik (W)	120	140	170	200	240

Verbruik in stand-by netwerk (W)	0,5	0,5	0,5	0,5	0,5
Gewicht (kg)	10	13	14,7	19,5	24
TV Afmetingen LxBxH (met voet) (mm)	957x89x556	1111x75x643	1227x78x712	1446x79x834	1668x89x956
TV Afmetingen LxBxH (zonder voet) (mm)	957x281x587	1111x281x676	1227x281x744	1446x281x869	1668x281x990
Weergave	109 cm	50" / 126 cm	55" / 139 cm	164 cm	189 cm
Schermsresolutie	3840 x 2160	3840 x 2160	3840 x 2160	3840 x 2160	3840 x 2160

	<b>85QG7S14</b>	<b>100QG7S14</b>
Bedrijfsspanning	AC 100-240V 50/60Hz	AC 100-240V 50/60Hz
Audio-uitgangsvermogen	2 x 12	2 x 12
Stroomverbruik (W)	300	500
Verbruik in stand-by netwerk (W)	0,5	0,5
Gewicht (kg)	29,8	46,42
TV Afmetingen LxBxH (met voet) (mm)	1890x95x1082	2227x89x1271
TV Afmetingen LxBxH (zonder voet) (mm)	1890x360x1115	2227x389x1321
Weergave	215 cm	100" / 223,5 cm
Schermsresolutie	3840 x 2160	3840 x 2160

## 14.1 Land beperkingen

Alleen bedoeld voor gebruik binnenshuis.

AT	BE	BG	CH	CY	CZ	DE	DK	EE	ES	FI	FR
GR	HR	HU	IE	IS	IT	LI	LT	LU	LV	MT	NL
GEEN	PL	PT	RO	SI	SK	SE	TR	U	(NI)		

## 14.2 Licenties

Wijzigingen voorbehouden. Als gevolg van voortdurend onderzoek en ontwikkeling kunnen technische specificaties, ontwerp en uiterlijk van producten veranderen. Google TV is de naam van de software-ervaring van dit apparaat en een handelsmerk van Google LLC. Google, YouTube, Google Cast en YouTube Music zijn handelsmerken van Google LLC. Google Assistant is niet beschikbaar in bepaalde talen en landen. Beschikbaarheid van diensten verschilt per land en taal. Netflix is een gedeponeerd handelsmerk van Netflix, Inc. Netflix-streaminglidmaatschap vereist. Beschikbaarheid van 4K Ultra HD is afhankelijk van je abonnement, internetservice, mogelijkheden van het apparaat en beschikbaarheid van content. [www.netflix.com/TermsOfUse](http://www.netflix.com/TermsOfUse). Apple TV is een handelsmerk van Apple Inc., geregistreerd in de VS en andere landen en regio's. Wi-Fi is een gedeponeerd handelsmerk van Wi-Fi Alliance®. De termen HDMI en HDMI High-Definition Multimedia Interface, en het HDMI-logo zijn handelsmerken of gedeponeerde merken van HDMI Licensing Administrator, Inc. in de Verenigde Staten en andere landen. Dolby, Dolby Vision, Dolby Atmos, Dolby Audio en het dubbele-D-symbool zijn handelsmerken van Dolby Laboratories Licensing Corporation. Vervaardigd onder licentie van Dolby Laboratories. Vertrouwelijke niet-gepubliceerde werken. Copyright © 1992-2025 Dolby Laboratories. Alle andere producten, diensten, bedrijven, handelsmerken, handels- of productnamen en logo's waarnaar hierin wordt verwezen, zijn eigendom van hun respectieve eigenaars. Alle rechten voorbehouden. ©2025 StreamView GmbH, Franz-Josefs-Kai 1, 1010 Wenen, Oostenrijk. Dit product is vervaardigd en verkocht onder de verantwoordelijkheid van StreamView GmbH. THOMSON en het THOMSON logo zijn handelsmerken die onder licentie worden gebruikt door StreamView GmbH - meer informatie op [www.thomson-brand.com](http://www.thomson-brand.com).